

SAMSUNG

안전을 위한 주의사항 / 사용자의 안전을 지키고 재산상의 손해 등을 막기위한 내용입니다.
반드시 읽고 올바르게 사용해 주세요.

삼성 DVD-비디오 플레이어 제품사용설명서

SAMSUNG

DVD/VCD/CD/CD-R/CD-RW/MP3/VHS/S-VHS

▶ 열림/닫힘

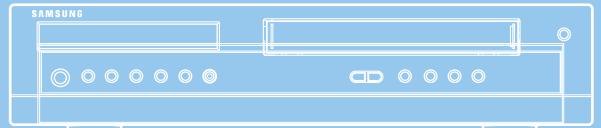

SAMSUNG DVD-Video Player 제품사용설명서

DVD-비디오 플레이어

SV-DVD650

본 제품은 대한민국에서만 사용하도록 만들어져 있으며, 해외에서는 품질을 보증하지 않습니다.
(FOR KOREA UNIT STANDARD ONLY)

제품의 특징점

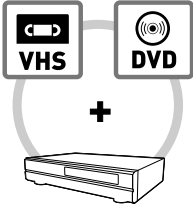

DVD와 비디오를 하나로!

- 한 번의 연결로 하나의 리모컨으로 DVD와 비디오를 모두 즐길 수 있습니다.
- 녹화하면서 동시에 DVD를 즐길 수 있습니다. ▶38쪽

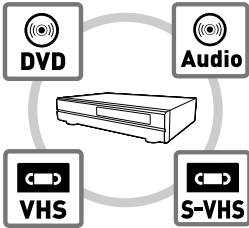

더 다양하게 즐긴다!

- DVD, VCD, 음악CD, MP3, DivX, CD-R, CD-RW, DVD-R, DVD-RW(Video Mode), DVD+R, DVD+RW, VHS 테이프, S-VHS 테이프의 다양한 매체를 즐길 수 있습니다.

보다 선명한 화질과 음향!

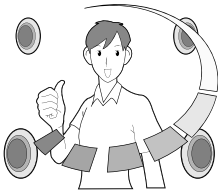

- 프로그레시브 스캔 (Progressive Scan) 지원으로 기존의 인터레이스 방식 (Interlaced Scan)보다 더욱 선명한 고화질 화면을 제공합니다. ▶23쪽
- 돌비 디지털 음성출력과 DTS 음성출력을 지원합니다.
- 6헤드 (4 비디오 헤드와 2 오디오 헤드) 하이파이 스테레오 비디오로 선명한 영상과 음성을 제공합니다.





애니넷(Anynet)을 이용한 편리한 AV 기기 제어

- 애니넷(Anynet)을 이용해 TV의 리모컨 하나로 TV에서 DVD-비디오 플레이어와 기타 AV기기들을 편리하게 제어할 수 있습니다. ▶19쪽









사용설명서를 읽기 전에

사용설명서를 읽기 전에 아래 사항들을 확인하세요.

안전을 위한 주의사항에서 사용되는 아이콘

아이콘	명칭	의미
	경고	지시사항을 위반할 경우 사람이 사망하거나 중상을 입을 가능성이 예상되는 내용
	주의	지시사항을 위반할 경우 사람이 부상을 입거나 물적 손해 발생이 예상되는 내용

본문에서 사용되는 아이콘

아이콘	명칭	의미
	VHS	VHS 비디오 테이프에서 가능한 기능
	DVD	DVD 또는 비디오 모드 DVD-R에서 가능한 기능
	VCD	비디오 CD 또는 비디오 CD 포맷의 CD-R, CD-RW에서 가능한 기능
	CD	데이터 CD (MP3가 저장된 CD-ROM, CD-R, CD-RW)에서 가능한 기능
	DivX	DivX 녹화해서 재생하는 기능
	시작하기 전에	기능을 동작시키기 위한 사전 확인사항
	주의	기능이 동작되지 않거나 설정 상태가 해제될 수 있는 경우
	참고	기능 동작에 도움이 되는 힌트 또는 도움이 되는 쪽수 참조 내용

사용설명서 이용에 대하여

1. 본 제품 사용전 안전을 위한 주의사항을 반드시 숙지하세요. ▶6~7쪽
2. 문제가 발생하면 문제해결을 확인하세요. ▶76~81쪽
3. 용어설명을 활용하면 어려운 용어를 가나다 순으로 찾아볼 수 있습니다. ▶84~85쪽

차례

1장 | 준비

제품의 특징점	2
사용설명서를 읽기 전에	3
차례	4
안전을 위한 주의사항	6
재생 가능한 디스크	8
제품 및 부속품 확인	10
앞면과 표시부	10
뒷면과 연결선	11
리모컨과 부속품	12
리모컨으로 TV 동작 설정	14
리모컨으로 케이블/위성 방송 (스카이라이프)수신시 동작하기	15

2장 | 연결

연결전 확인사항	16
TV 연결(기본)	17
동축선으로 연결하기	17
영상/음성선으로 연결하기	18
TV 연결(응용)	19
애니넷선으로 연결하기	19
S-영상선으로 연결하기	20
컴포넌트선으로 연결하기	21
프로그레시브 스캔사양	23
앰프 연결(응용)	24
2채널 스테레오 앰프 연결하기	24
돌비디지털 및 DTS 앰프 연결하기	25
위성수신기 연결	26
케이블수신기 연결	27
다른 기기 연결	29

3장 | 비디오 사용

비디오 사용전 확인사항	30
비디오 재생	31
비디오 재생하기 / 구분동작 재생하기	31
다양한 속도로 탐색 재생하기	32
남은 시간 확인	33
비디오 설정	34
현재 시각 설정하기	34
채널 설정과 초기 설정하기	35
방송녹화	37
예약녹화	39
방송 예약 녹화하기	39
즉시 예약 녹화하기	41
위성방송 및 케이블 TV 녹화하기	42
디스크 복사	43
캡션 기능	44
자막가림 기능	45
반복 기능	46
전체 반복하기	46
구간 반복하기	47
탐색 기능	48
책갈피로 탐색/기능 선택하기	48
카운터 0:00:00 탐색하기	49

4장 | DVD 사용

DVD 사용전 확인사항	50
DVD 재생	51
디스크 재생하기 / 구분동작 재생하기	51
다양한 속도로 탐색 재생하기	52
DVD 설정	53
언어 설정하기	53
오디오 설정하기	54
TV화면 설정하기	56
잠금장치 설정하기	58
정보표시	60
재생정보 확인하기	60
장면 탐색과 설정 변경하기	61
디스크메뉴 사용방법	62
음성 / 자막언어 선택	63
프로그램 기능	64
타이틀 / 챕터 / 구간반복	65
책갈피 기능	66
화면확대 / 앵글 기능	67
DivX 재생	68
MP3 CD 재생	69
WMA 디스크 재생	70
사진 CD 재생	71
화면 비율 조정	72
동시자막 / 원어시청	74
문장해설	75

5장 | 문제해결

전반적인 문제	76
비디오 관련 문제	77
DVD 관련 문제	79

6장 | 기타 정보

보관 및 관리 / 부속품 구매안내	82
용어설명	84
제품규격	86
제품보증서	

안전을 위한 주의사항

제품을 올바르게 사용하여 위험이나 재산상의 피해를 미리 막기 위한 내용입니다 반드시 지켜주시기 바랍니다.



경고

지시사항을 위반할 경우 사람이 사망하거나 중상을 입을 가능성이 예상되는 내용입니다.



주의

지시사항을 위반할 경우 사람이 부상을 입거나 물적 손해 발생이 예상되는 내용입니다.



경고

전원 관련

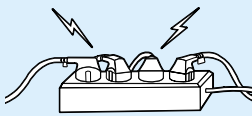

전원플러그를 한꺼번에 여러 개 꽂아 사용하지 마세요. 이상 발열 및 화재의 원인이 됩니다.

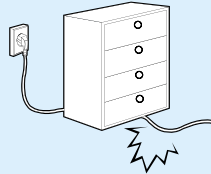

전원코드를 무리하게 구부리거나 무거운 물건에 눌러 부서지지 않도록 하세요. 화재의 원인이 됩니다.

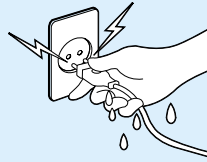

전원플러그는 물기가 없는 손으로 잡고 취급하세요. 감전의 원인이 될 수 있습니다.

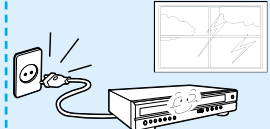

천둥, 번개가 칠 때는 전원 플러그를 빼주세요. 화재의 원인이 될 수 있습니다.

전원 관련

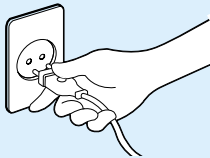

손상된 전원코드, 플러그, 헐거운 콘센트는 사용하지 마세요. 접속이 불안정한 경우는 화재의 원인이 됩니다.

설치 관련

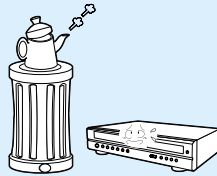

먼지, 습기(비닐 하우스 등), 기름, 그을음이 많은 곳, 물(빗물)이 튀는 곳, 차량에는 설치하지 마세요. 화재, 감전의 원인이 됩니다.

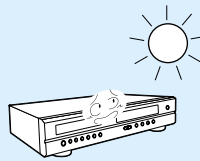

직사광선이 들어오는 곳이나 난방기구 등 열이 나는 곳을 피하세요. 화재의 위험이 있습니다.

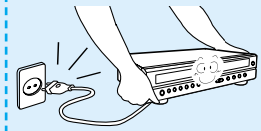

제품을 옮기는 경우에는 꼭 전원스위치를 끄고 전원플러그, 안테나선, 제품간의 접속 코드 등을 뽑아주세요. 코드가 손상되어 화재, 감전의 원인이 됩니다.

보관 및 관리 관련

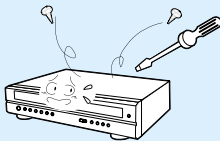

절대로 분리, 수리, 개조하지 마세요. 이상 동작으로 인해 화재, 감전, 상해의 위험이 있습니다.

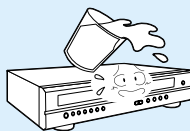

제품의 위에 화병, 화분, 컵, 화장품, 약품, 물 등이 차 있는 용기를 놓지 마세요. 화재, 감전의 원인이거나 낙하로 인한 부상의 원인이 됩니다.

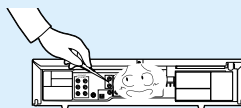

통풍 구멍 등에 금속류(동전, 머리핀, 쇠물이 등)나 타기 쉬운 이물질(생선, 종이 등)을 집어 넣거나 떨어뜨리지 마세요. 화재, 감전의 원인이 됩니다.

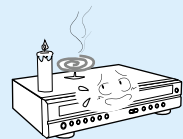

촛불, 모기향, 담배불, 재떨이 등을 제품 위에 올려 놓지 마세요. 화재의 위험이 있습니다.

보관 및 관리 관련

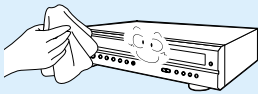

청소시 제품의 각 부분에 직접 물을 뿌리지 마세요. 마른 수건으로 가볍게 닦아 주세요.
화재, 감전의 원인이 됩니다.
화학약품이나 세척제 등은 표면을 변질시키므로 절대 사용하지 마세요.

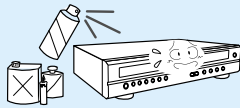

가연성 스프레이, 인화성 물질 등을 제품과 가까운 곳에서 사용하거나 보관하지 마세요.
폭발, 화재의 위험이 있습니다.

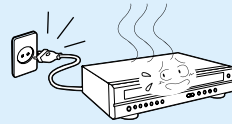

연기가 나거나 이상한 냄새가 날 때는 사용을 중단하세요. 이때는 곧바로 전원을 끄고 플러그를 콘센트에서 뺀 후 서비스센터에 연락해 주세요. 그대로 계속 사용하면 화재, 감전의 원인이 됩니다.

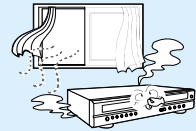

가스가 쉐때에는 제품이나 전원플러그를 만지지 말고 바로 환기 시키세요.
불꽃을 일으키면 폭발, 화재의 위험이 있습니다.



주의

※여기서 제시된 제어, 조절, 동작 이외의 사용은 위험한 레이저 방사에 대한 노출을 초래할 수 있습니다.

설치 관련

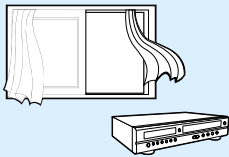

바람이 잘 통하는 곳에 설치하세요.
뒷면은 10cm이상, 옆면은 5cm 이상의 간격을 주세요.

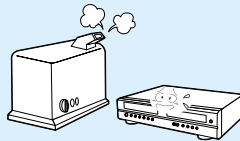

온도가 너무 높은 곳(40℃ 이상)이나 낮은 곳(5℃이하), 습기가 많은 곳에 설치하지 마세요.
화재, 감전의 원인이 됩니다.

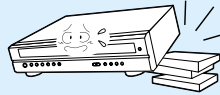

흔들리는 선반위나 경사진 장소 등 불안정한 장소 및 진동이 심한 곳에 설치하지 마세요.
제품이 넘어지거나 떨어질 경우 상해의 원인이 됩니다.

동작 관련

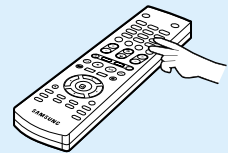

버튼 두개를 동시에 누르거나 함부로 분해하지 마세요.

보관 및 관리 관련

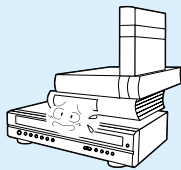

무거운 물건을 올리지 마세요. 넘어지거나 떨어져서 상해의 원인이 됩니다.



▶재생중

디스크 재생중 제품을 들고 옮기지 마세요.
고장의 원인이 됩니다.

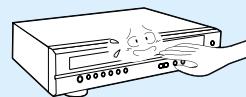

제품의 삼입구에 어린이가 손을 넣지 않도록 주의하세요.
손을 넣으면 손이 끼이거나 상처를 입을 수 있습니다.



테이블보나 커튼 등으로 통풍구가 막히지 않도록 하세요.
내부 온도 상승으로 인한 화재의 원인이 될 수 있습니다.

보관 및 관리 관련



리모컨 등에 사용하고 있는 건전지를 교환하였을 경우, 어린이가 먹지 않도록 어린이의 손이 닿지 않는 장소에 보관하세요.
만일 어린이가 먹은 경우에는 즉시 의사와 상담하세요.

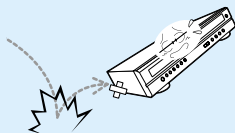

제품을 떨어뜨리거나 충격을 주지 마세요. 자석 종류가 있는 곳으로부터 멀리해 주세요.
고장의 원인이 됩니다.

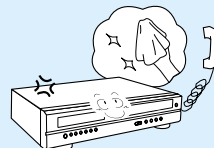



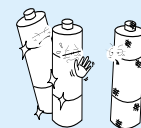



1년에 한번쯤은 내부 청소를 서비스센터나 고객 상담실에 상담하세요. (유료)
장기간 청소를 하지 않으면 내부의 먼지로 인해 화재 및 고장의 원인이 될 수 있습니다.



건전지는 지정된 규격품을 사용하고, 새 건전지와 사용하던 건전지를 혼용하지 마세요.
건전지의 파열 또는 내부 역누설에 의해 화재, 부상을 당하거나 주위를 오염(손상)시킬수 있습니다.





재생 가능한 디스크

재생 가능한 디스크 종류



디스크 종류	디스크 로고	저장된 신호	디스크 크기	주요
DVD 비디오 DVD-R DVD+R DVD-RW DVD+RW		음성 + 영상	12 cm 8 cm	<ul style="list-style-type: none"> DVD-Recorder로 녹화한 디스크는 Video Mode로 기록되고 Finalize된 디스크만 재생 가능합니다. DVD 오서링시 브리지 포맷(UDF/ISO)으로 작업후 섹션을 닫아줘야 합니다. DVD 복사시 CSS디스크는 복사되지 않습니다. DVD-RAM 디스크는 재생되지 않습니다. DVD 녹화와 관련된 문익는 DVD-RW 제조사에 문의 바랍니다.
비디오 CD (VCD)		음성 + 영상	12 cm 8 cm	<ul style="list-style-type: none"> VCD 포맷(Ver 1.1, 2.0)으로 제작된 CD-R 디스크만 재생 가능합니다. PC용 동영상 파일은 CD-Recording 프로그램에서 VCD포맷으로 녹화 되어야 재생될 수 있습니다. VCD 녹화와 관련된 문익는 CD-RW제조사에 문의 바랍니다.
DivX		음성 + 영상	12 cm 8 cm	<ul style="list-style-type: none"> DivX 디스크는 파일의 종류 또는 녹화 상태, 녹화 방법에 따라서 재생되지 않을 수 도 있습니다. 인터리브(Interleave)되지 않은 동영상 파일의 경우 영상과 음성중 한가지만 출력이 됩니다. 고장이 아니므로 DivX 디스크의 종류를 확인 하십시오. 화면 크기가 720x480(가로 x 세로) 픽셀 이하에서만 정상적으로 재생 됩니다. DivX 디스크의 자막 파일 이름은 65자 까지만 정상적으로 선택 재생 됩니다. 표시 될 수 없는 자막 내용은 (*) 표시로 나타납니다. - 재생 가능한 CODEC 종류 : DivX 3, DivX 4, DivX 5(GMC 1WP,Qpel), XviD - 재생 가능한 파일 종류 : *.avi, *.mpeg - 재생 가능한 오디오 종류 : AC3, PCM, MP3, WMA - 표시 가능한 자막 파일 포맷 : *.SMI, *.SRT, *.SUB, *.SSA, *.ASS, *.PSD, *.TXT
CD		음성	12 cm 8 cm	<ul style="list-style-type: none"> ISO 9660 또는 JOLIET 포맷의 MP3 파일로 제작된 CD-R 디스크만 가능합니다. MP3 파일명이 8문자 이상인 파일명은 8문자까지만 표시가 되며, 파일명 중간을 띄우거나 특수문자, / = +)등은 사용하지 마세요. 제목이 한글로 된 파일은 한글로 표기가 되지 않습니다. 128Kbps 이상의 압축해제 전송율로 기록된 디스크를 사용하세요. 파일 확장자가 .mp3, .MP3디스크의 경우만 재생 가능합니다. 연속으로 기록된 멀티 섹션 디스크의 경우만 재생되며, 중간에 BLANK 데이터가 있는 멀티 섹션 디스크의 경우는 연속된 섹션까지만 재생됩니다. "CD 닫기"가 기록이 안된 경우는 초기 재생 시간이 길어지며, 기록된 파일이 전부 재생되지 않을 수 있습니다. 한개의 파일내에 Low Bit Rate부터 High Bit Rate(예:32~320Kbps) 까지 Variable Bit Rate(VBR)로 기록되어 있는 파일의 경우 재생중 음이 끊기는 현상이 발생될 수 있습니다. 한개의CD내에 500개 이상의 곡이 기록될 경우 최대 500개의 곡 까지만 재생 가능합니다. 한개의 CD내에 300개 이상의 폴더로 기록될 경우 최대 300개의 폴더 까지만 재생 가능합니다.
CD-R				
CD-RW				

■ 재생가능한 디스크는 DVD, VCD, 음악CD, MP3, CD-R, CD-RW, DVD-R, DVD-RW(Video Mode), DivX, DVD+R, DVD+RW 입니다.

지원되는 디스크 포맷

디스크 포맷	로고	내용
돌비 디지털		본 제품은 미국 돌비 음향 연구소와 기술제휴로 제작되었으며 돌비 디지털 사운드를 지원합니다.
DTS 디스크		본 제품은 미국 디지털 시어터 시스템사와 기술제휴로 제작되었으며 DTS 사운드를 지원합니다.
디지털 서라운드		디지털 서라운드를 지원합니다.
스테레오 디스크		스테레오 오디오를 지원합니다.

지원되는 디스크 포맷

디스크 포맷	로고	내용
NTSC		NTSC 방식 디스크만 재생됩니다.
DivX 디스크		DivX 디스크를 지원합니다.

재생 가능한 지역번호

- DVD 플레이어의 지역 번호와 DVD 디스크의 지역번호가 일치하지 않으면 재생할 수 없습니다.
- 본 제품은 지역번호 3 또는 ALL인 디스크만 재생 가능합니다.
- 3 또는 ALL 외의 디스크 재생시 화면에 <이 디스크를 재생할 수 없습니다. 이 디스크의 지역번호를 확인하십시오>가 나타납니다.



재생할 수 없는 디스크

- 지역 번호 3 또는 ALL이 아닌 디스크
- 하트 또는 다각형 형태의 디스크
- 스티커등 이물질이 표면에 있는 디스크
- DVD-ROM/ DVD-RAM 디스크
- 음악 CD 포맷, 비디오 CD 포맷, ISO9661 또는 JOLIET 포맷이 아닌 CD-R/-RW 디스크
- CD-달기가 아닌 섹션 달고 CD 달기가 안된 경우의 CD-R 디스크
- Low Bit Rate에서 High Bit Rate까지 VBR (Variable Bit Rate)로 제작된 CD-R MP3 디스크
- 중간에 빈 데이터가 있는 멀티섹션 디스크
- “불법복제DVD” 및 “DVD-VIDEO포맷”이 아닌 DVD-R/-RW, DVD+R/+RW는 재생이 되지 않을 수 있습니다.
- DVD, VCD, MP3 디스크는 기록방식에 따라 재생되지 않는 경우도 있습니다. 위의 내용은 DVD 플레이어에서 기록방식에 따라 DVD Video, MP3 재생시 화질 및 음질이 저하될 수 있는 내용입니다. DVD-R 또는 CD-R에 녹화시 참조하세요.

디스크 관련 용어

■ 타이틀과 챕터

DVD 비디오는 큰 섹션인 타이틀과 하부 섹션인 챕터로 나누어 집니다.

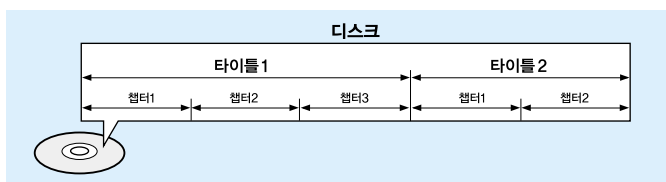

■ 트랙

비디오/음악 CD는 트랙으로 나누어 집니다.



저작권

본 제품의 복사방지기술은 미국 Macrovision사 및 기타 관련 기관이 특허 및 지적 소유권을 보유하고 있습니다. 따라서 허가없이 복사, 대여하거나 공공장소에서 사용하는 행위 또는 방송 전시하는 것은 법으로 금지되어 있습니다.

또한 본 제품에 대한 임의 설계변경도 금지되어 있습니다. DVD 디스크는 복사방지기능이 있으며 만일 이 디스크를 사용해 복사하는 경우 녹화된 재생 화면은 정상적으로 재생되지 않습니다.

앞면과 표시부

앞면

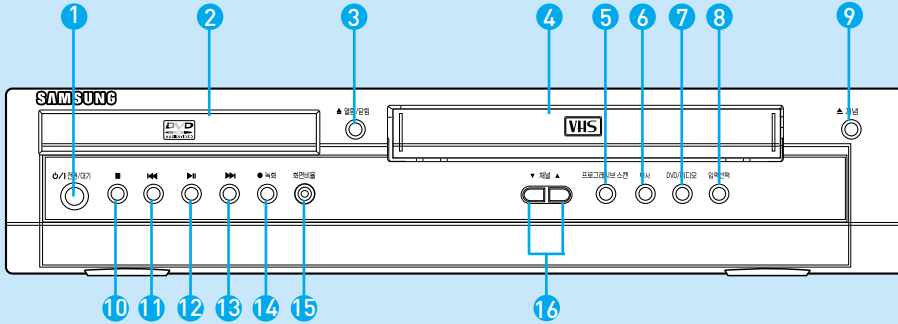

- | | | | |
|----------------|---------------------|-------------|------------|
| 1 전원/대기 버튼 | 5 프로그레시브 스캔 버튼 ▶23쪽 | 9 테이프 꺼냄 버튼 | 13 빨리감기 버튼 |
| 2 DVD트레이 | 6 복사 버튼 ▶43쪽 | 10 정지 버튼 | 14 녹화 버튼 |
| 3 트레이 열림/닫힘 버튼 | 7 DVD/비디오 선택 버튼 | 11 되감기 버튼 | 15 화면비율 버튼 |
| 4 비디오테이프 넣는 곳 | 8 입력선택 버튼 | 12 재생 버튼 | 16 채널선택 버튼 |

표시부

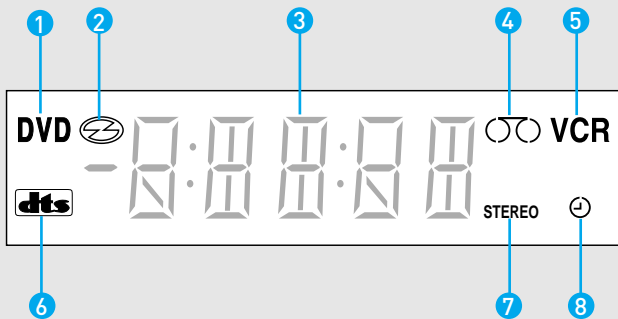

- | |
|------------------------|
| 1 DVD 동작모드 표시 |
| 2 DVD 디스크 동작상태 표시 |
| 3 시각, 카운터, 잔량표시 |
| 4 비디오 테이프 동작상태 표시 |
| 5 비디오 동작모드 표시 |
| 6 DTS 동작상태 표시 |
| 7 STEREO(스테레오) 동작상태 표시 |
| 8 예약녹화, 녹화모드 표시 |

뒷면과 연결선

뒷면

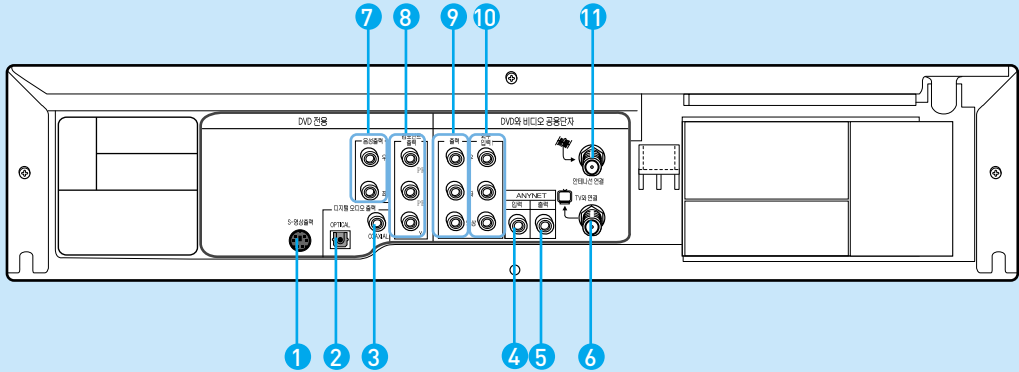

- | | |
|-----------------------|---------------|
| 1 S-영상출력 단자 | 7 음성 출력단자 |
| 2 디지털오디오출력 OPTICAL 단자 | 8 컴포넌트출력 단자 |
| 3 디지털오디오출력 COAXIAL 단자 | 9 출력 단자 |
| 4 ANYNET 입력단자 | 10 외부입력1 단자 |
| 5 ANYNET 출력단자 | 11 안테나선 입력 단자 |
| 6 TV와 연결 단자 | |

연결선

동축선

⑥ 또는 ⑪ 연결 단자에 사용하세요.
▶17쪽, 27쪽, 28쪽

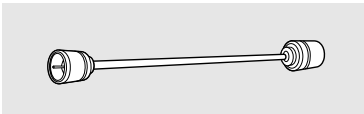

영상/음성선(삼색선 또는 콤포지트 선)

⑦, ⑨, ⑩ 연결 단자에 사용하세요
▶18쪽, 20쪽, 21쪽, 24쪽, 26쪽, 28쪽, 29쪽

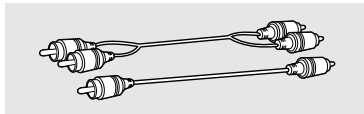

애니넷선 (Anynet선)

④ 또는 ⑤ 연결 단자에 사용하세요. ▶19쪽

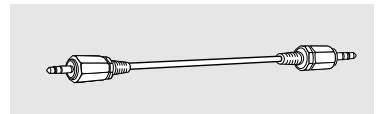

별매품 S-영상선 (S-비디오 선) 별매품 코액시얼선 (Coaxial선)

① 연결 단자에 사용하세요. ▶20쪽 ③ 연결 단자에 사용하세요. ▶25쪽



별매품 옵티컬선 (optical선)

② 연결 단자에 사용하세요. ▶25쪽



별매품 컴포넌트선 (색차영상선)

⑧ 연결 단자에 사용하세요. ▶21쪽

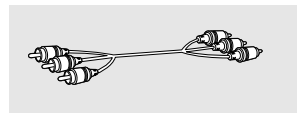

리모컨과 부속품

파란색으로 표기된 버튼은 TV동작시에 사용되는 버튼입니다.

리모컨 버튼

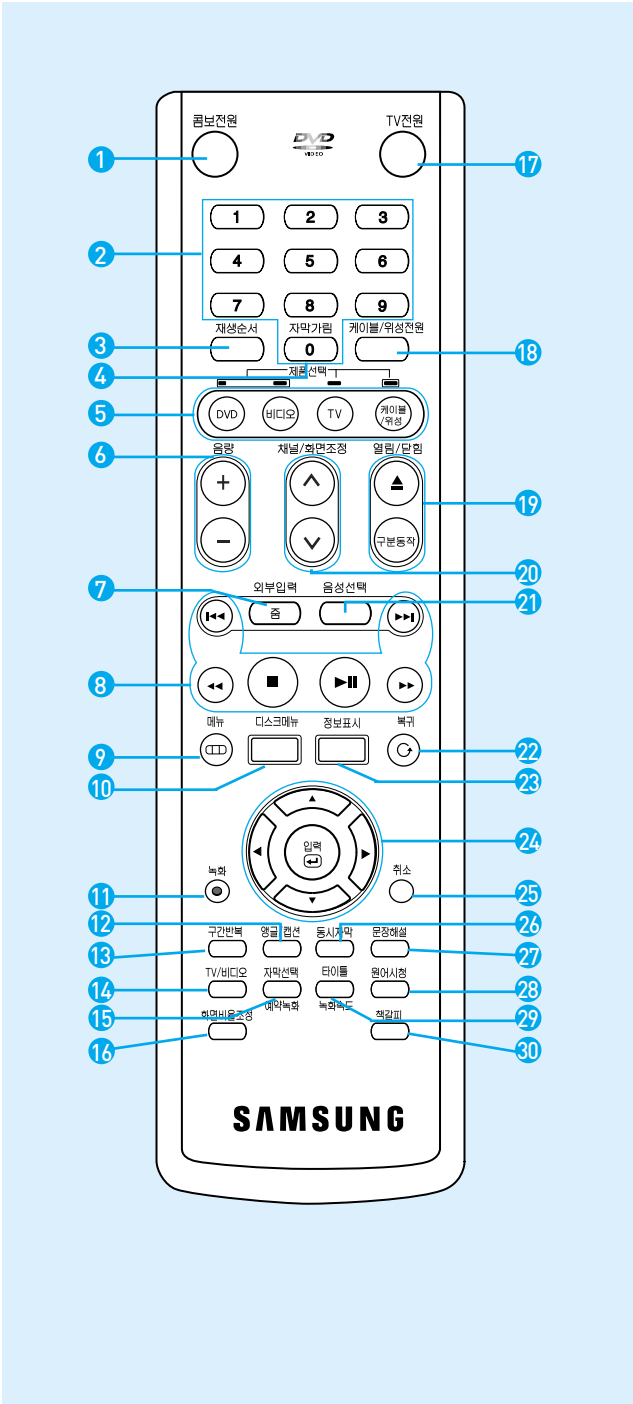

- 1 콤보전원 버튼
- 2 숫자 버튼
- 3 재생순서 버튼 ▶64쪽
- 4 자막가림 버튼 ▶45쪽
- 5 **DVD 버튼 / 비디오 버튼 / TV 버튼 / 케이블 / 위성 버튼**
- 6 TV음량 버튼
- 7 줌 ▶67쪽 / 외부입력 버튼
- 8 재생관련 버튼
비디오 ▶31~32쪽 DVD ▶51~52쪽
- 9 메뉴 버튼
- 10 디스크 메뉴 ▶62쪽
- 11 녹화 버튼 ▶37쪽, ▶41쪽
- 12 앵글 ▶67쪽 / 캡션 버튼 ▶44쪽
- 13 구간반복 버튼 ▶47쪽
- 14 TV/비디오 버튼 ▶38쪽
- 15 자막선택 ▶63쪽/예약녹화 버튼 ▶39쪽
- 16 화면비율조정 버튼 비디오 ▶72쪽
- 17 TV전원 버튼
- 18 케이블/위성전원 버튼
- 19 열림/닫힘, 구분동작 버튼 비디오 ▶31쪽, DVD ▶51쪽
- 20 채널/화면조정 버튼
- 21 음성선택 버튼
비디오 ▶37, 41쪽 DVD ▶63쪽
- 22 복귀 버튼
- 23 정보표시 버튼
비디오 ▶34쪽 DVD ▶60~61쪽
- 24 방향/입력 버튼
- 25 취소 버튼
- 26 동시자막 ▶74쪽
- 27 문장해설 ▶75쪽
- 28 원어시청 ▶74쪽
- 29 타이틀/녹화속도 버튼
- 30 **책갈피 ▶48쪽**
비디오 ▶48쪽, DVD ▶66쪽

리모컨에 건전지를 넣으려면

1. 덮개를 아래로 밀어 당기세요.
2. AAA 사이즈 1.5V 건전지 2개를 +/- 극을 잘 확인하고 넣으세요.
3. 덮개를 밀어서 닫으세요.

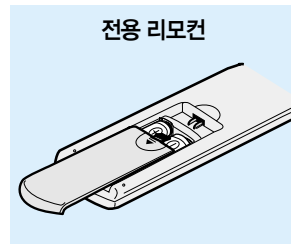

리모컨 수신 각도

리모컨은 본 제품 표시부에서 7~10m 이내의 거리에서 좌우 30° 범위 안에서 사용하세요.

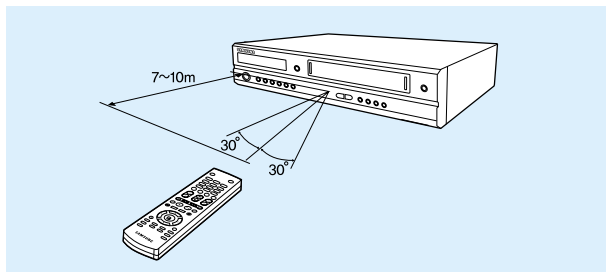

리모컨 사용

- DVD를 사용할 때 : 리모컨 제품선택에서 [DVD] 버튼을 누르세요.
- 비디오를 사용할 때 : 리모컨 제품선택에서 [비디오] 버튼을 누르세요.
- TV를 사용할 때 : 리모컨 제품선택에서 [TV] 버튼을 누르세요.
- 케이블/위성수신기 사용할 때 : 리모컨 제품선택에서 [케이블/위성] 버튼을 누르세요.

부속품 확인

전용 리모컨

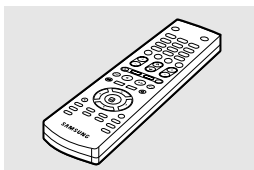

건전지 (AAAx2개)

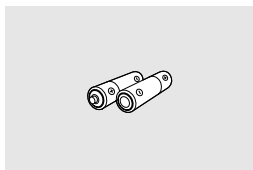

DVD 디스크



사용설명서 (보증서 포함)



동축선



영상/음성선

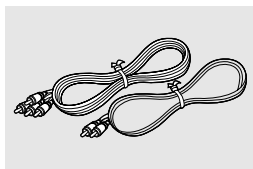

애니넷선

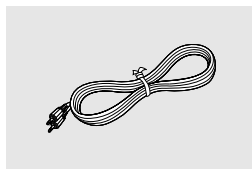

참고

- 사용한 건전지는 어린 아이의 손에 닿지 않는 장소에 보관하고 분리수거 하세요.
- 건전지는 새것과 헌것을 함께 사용하지 마세요. 교환시에는 2개를 함께 교환하세요.
- 리모컨을 장시간 사용하지 않을 경우 건전지를 빼고 보관하세요.

리모컨으로 TV 동작 설정

리모컨에 제조사 번호를 입력하면 본 제품의 리모컨으로 TV를 동작할 수 있습니다.

1 TV의 전원을 켜주세요.

2 본 제품의 리모컨을 TV로 향하게 하세요.

3 [TV] 버튼을 누른 상태에서 숫자 버튼으로 TV의 제조사 번호를 누르세요.
예) 삼성 TV의 경우 [TV] 버튼을 누른 상태에서 숫자 버튼 0과 1을 누르세요.
▪ TV의 제조사 번호는 아래 표를 참조하세요.

4 TV의 전원이 꺼지거나 켜지면 설정이 완료됩니다.

동작 가능한 TV의 제조사 번호

제조사 번호가 2개 이상인 경우에는 하나씩 시도하면서 TV를 동작할 수 있는 번호를 찾아 선택하세요.

제조 회사명	제조사 번호
삼성	01, 02, 03
LG	03, 04, 05, 21
대우	03, 04, 12, 13, 14, 15, 16, 17, 18, 22, 23, 24, 25, 26
아남	06, 07, 08, 09, 10, 11, 20, 27, 28
SONY	19
필립스	29

리모컨으로 제어 가능한 TV 기능

버튼이름	기능
[TV 전원] 버튼	TV의 전원을 켜거나 끌때
[외부입력] 버튼	TV의 외부 입력을 선택할 때
[음량] 버튼	TV의 음량을 조절할 때 / TV 전용 버튼
[채널] 버튼	TV의 채널을 선택할 때



참고

- TV에 따라 0번을 눌러야 전원이 켜지는 제품도 있습니다.
- 본 제품의 리모컨으로 동작 할 수 있는 타사 TV 모델은 제한되어 있으며 일부 버튼 기능이 동작되지 않을 수 있습니다.
- 리모컨 건전지를 교체한 경우 또는 새로운 제조사 번호를 입력한 경우 이전에 설정한 TV 제조사 번호가 지워집니다.

리모컨으로 케이블/위성방송 (스카이라이프) 수신기 동작하기

케이블/위성방송 수신기 업체 확인후 회사번호를 참조하여 아래와 같이 맞춰 두면 케이블/위성방송 수신기를 동작할 수 있습니다.

1 케이블/위성방송(스카이라이프) 수신기 회사를 선택해 주세요.

- 예) 삼성 케이블방송수신기
- 리모컨의 제품 선택 [케이블/위성] 버튼을 누른 상태에서 0번과 1번을 누르세요.

2 케이블/위성방송(스카이라이프) 수신기의 전원을 켜주세요

[케이블/위성] 버튼을 누르세요.



참고

- 케이블/위성방송 수신기의 전원이 꺼지거나 켜지면 선택이 된 상태입니다.
- 변동이 없으면 아래표와 같이 반복 하세요.
- 디지털 TV 수신기는 리모컨으로 동작되지 않습니다.
- 스카이라이프 수신기는 위성방송 수신시 사용되고, 디지털 TV 수신기는 지상파 HD 방송 수신시 사용됩니다.

동작 가능한 수신기 동작 버튼

이 리모컨은 케이블/위성방송 수신기 회사에 따라 동작이 안될 수도 있습니다.

제조회사	기능	회사 번호	케이블/위성방송 수신기 동작버튼
삼성		+ 0 1	<ul style="list-style-type: none"> 케이블/위성방송 수신기 전용버튼 - 케이블 전원버튼 TV, 케이블/위성방송 수신기 공용버튼 - 음량 올림/내림버튼 비디오, TV, 케이블/위성방송 수신기 공용버튼 - 채널 올림/내림버튼 - 숫자(0~9)버튼
나우정밀		+ 0 2	
태평양시스템		+ 0 3	
대룡정밀		+ 0 4	
동국전자		+ 0 5	
대한전선		+ 0 6	
세우전자		+ 0 7	
LG전자		+ 0 8	
태광		+ 0 9	
스카이라이프1 (OLD 경제형/단방향 통신)		+ 1 0	
스카이라이프2 (NEW 고급형/쌍방향 통신)		+ 1 1	
스카이라이프3 (HD 고급형/쌍방향 통신)		+ 1 2	

연결전 확인사항

본 제품과 다른 제품을 연결하기 전 아래 사항들을 확인하세요.

연결 전에 확인하세요

- 연결할 때 연결하려는 제품의 사용설명서를 함께 참조하세요.
- 모든 연결이 끝날 때까지 전원을 켜지 마세요. 연결 도중 전원을 켜면 제품에 손상이 생길 수 있습니다.
- 음성 단자를 연결할 때 오른쪽(적색)과 왼쪽(백색)을 바르게 연결하세요.
- 본 제품을 비디오를 통해서 연결하지 마세요. DVD 디스크에 있는 복사방지신호로 인해 화면이 정상적으로 재생되지 않습니다.
- 본 제품은 NTSC TV 수신 방법을 사용합니다. PAL 수신 방식 TV에 연결하면 화면이 나오지 않습니다.

본 제품과 TV를 동축선 또는 영상/음성선으로 반드시 연결하세요

TV와 동축선 또는 영상/음성선으로 연결하지 않으면 DVD 또는 비디오 재생화면을 볼 수 없습니다.

보유제품에 따른 연결순서는 아래의 표를 참조하세요

보유제품	연결 순서
위성수신기 + 본 제품 + TV	▶26쪽 → ▶17,18쪽
위성수신기 + 본 제품 + S-영상 단자 TV	▶26쪽 → ▶20쪽
위성수신기 + 본 제품 + 컴포넌트 단자 TV	▶26쪽 → ▶21쪽
케이블수신기 + 본 제품 + TV	▶27쪽 → ▶18쪽
케이블수신기 + 본 제품 + S-영상 단자 TV	▶27쪽 → ▶20쪽
케이블수신기 + 본 제품 + 컴포넌트 단자 TV	▶27쪽 → ▶21쪽

연결에 사용되는 연결선은 뒷면과 연결선을 참조하세요. ▶11쪽

동축선으로 연결하기

비디오와 DVD를 모두 볼 수 있습니다. 기본 연결을 하지 않으면 DVD 또는 비디오 재생화면을 볼 수 없습니다.

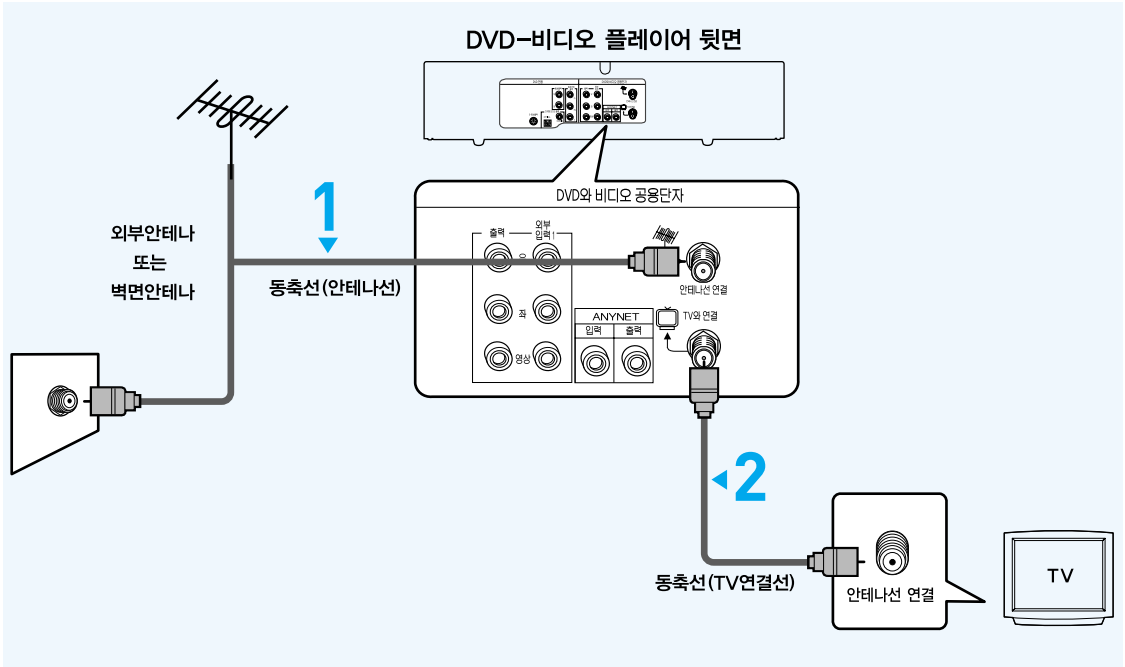

1 본 제품의 뒷면 [안테나선연결] 단자와 벽면 또는 외부 안테나를 동축선으로 연결하세요.

2 본 제품의 뒷면 [TV와 연결] 단자와 [TV의 안테나선연결 단자]를 동축선으로 연결하세요.

3 연결이 끝나면 본 제품과 TV의 전원을 켜주세요.

비디오/DVD를 보려면

TV 채널을 3번으로 하세요.

TV 방송을 보려면

1. TV 채널을 3번으로 하고 리모컨의 제품선택에서 [비디오] 버튼을 누르세요.
2. [채널] 버튼 또는 [숫자] 버튼으로 채널을 선택하세요.



참고

- 비디오전용채널을 4번으로 바꾸려면 채널설정을 참조하세요.
 - ▶ 35~36쪽
- TV에 따라 단자의 개수와 위치가 다를 수 있습니다. TV 사용설명서를 참조하세요.

영상/음성선으로 연결하기

영상/음성선으로 연결하면 동축선으로 연결하는 경우보다 더 깨끗한 재생화면과 음성을 즐길 수 있습니다.

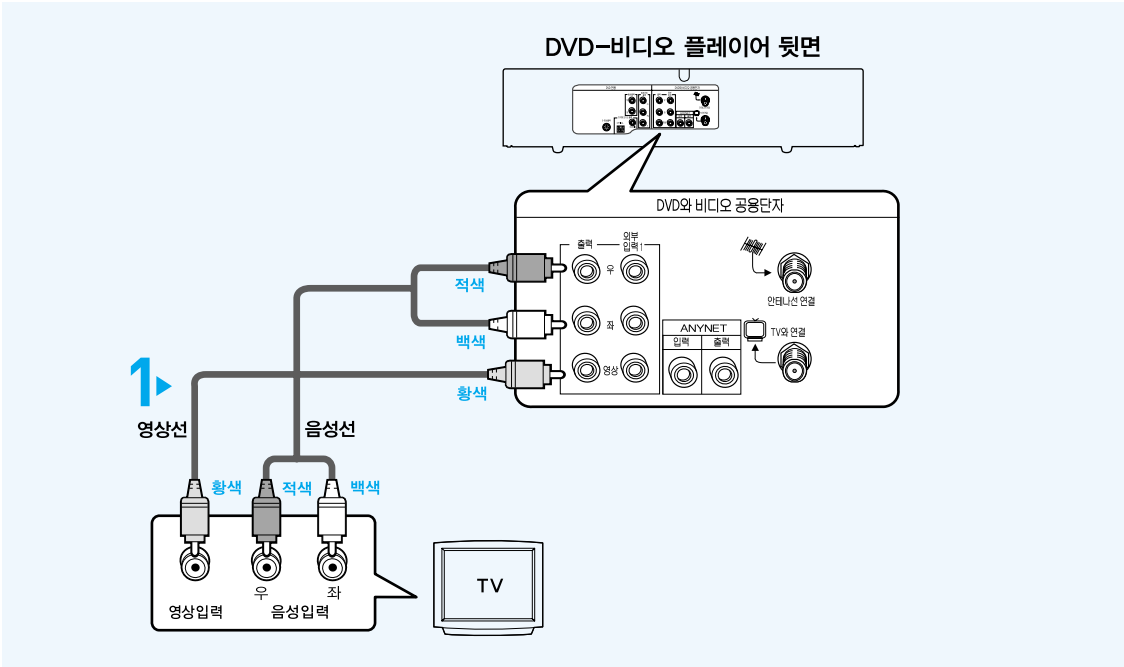

- 1 본 제품의 뒷면 [영상(황색)/음성(적색과 백색) 출력] 단자와 TV의 영상(황색)/음성(적색과 백색)입력 단자를 영상/음성선으로 연결하세요.
- 2 연결이 끝나면 본 제품과 TV의 전원을 켜주세요

비디오/DVD를 보려면
TV 리모컨의 [TV/비디오] 또는 [TV/외부입력] 버튼으로 본 제품과 연결된 외부입력(비디오)을 선택하세요.

! 전원선과 음성선을 묶어두면 소음이 발생할 수 있습니다.
주의

참고

- TV에 따라 단자의 개수와 위치가 다를 수 있습니다. TV 사용설명서를 참조하세요.
- TV 음성입력 단자가 하나인 경우 본 제품의 [음성출력][좌] (백색)에 연결하세요.

애니넷선으로 연결하기

애니넷 기능을 이용하면 TV에서 DVD-비디오 플레이어를 편리하게 제어할 수 있습니다. DVD-비디오 플레이어의 애니넷 출력 단자와 타 AV기기 애니넷 입력 단자와 연결하면 TV에서 모두를 제어할 수 있습니다.

▪ 자세한 기능동작 설명 및 연결도는 애니넷 기능이 내장된 TV의 사용 설명서를 참조해 주세요. 단 TV에서 애니넷 설정을 해야만 애니넷 기능을 사용할 수 있습니다.

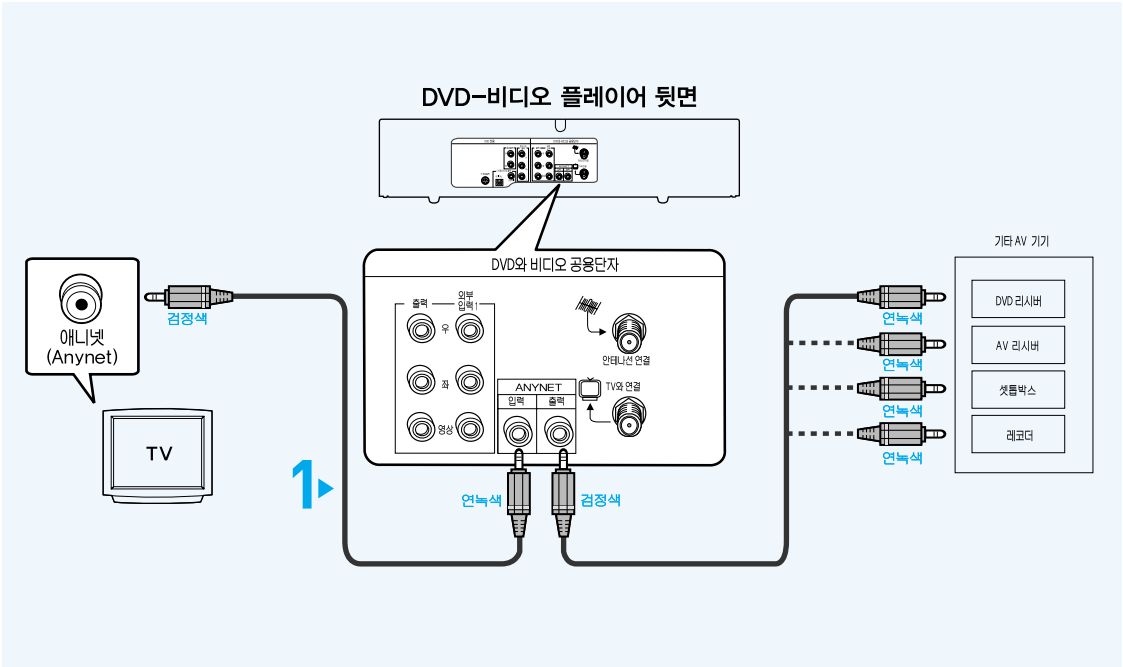

1 본 제품의 뒷면 애니넷(ANYNET, 연녹색) 입력 단자와 TV의 애니넷(Anynet) 단자를 애니넷 (Anynet, 검정색) 연결선으로 연결하세요.

2 연결이 끝나면 애니넷(Anynet) 기능이 내장된 TV에서 Anynet 설정을 한 후 Anynet 기능을 사용하세요.

- ※애니넷(Anynet)기능이 내장된 TV에서만 동작 가능한 기능입니다.
- ※애니넷(Anynet)동작시 TV와 DVD전용 출력선 (컴포넌트(프로그레시브), S-영상)으로 연결하면 애니넷(Anynet)의 일부 기능을 사용할 수 없습니다. 반드시 영상/음성선을 연결하세요.

애니넷 기능이란?
TV리모컨 하나로 TV의 메뉴 화면을 이용해 모든 AV 기기를 제어하는 기능을 말합니다. 단 애니넷 기능이 탑재된 모델에만 해당됩니다.

! 주의
 ■ 애니넷(ANYNET)단자의 입력과 출력이 바뀌면 TV와 통신을 할 수 없어 애니넷 기능을 사용할 수 없습니다.
 ■ 애니넷(ANYNET)단자는 입력 (연녹색)단자와 출력 (검정색) 단자로 되어 있습니다. 애니넷(ANYNET)입력/출력 단자와 케이블의 색상을 맞춰서 연결하세요.

S-영상선으로 연결하기

S-영상입력 단자가 있는 TV에 연결하세요.
S-영상선은 흑백신호와 컬러신호를 분리 전송하여 영상선 연결보다 더 선명한 영상을 즐길 수 있습니다. S-영상선으로 연결하면 DVD만 볼 수 있습니다.

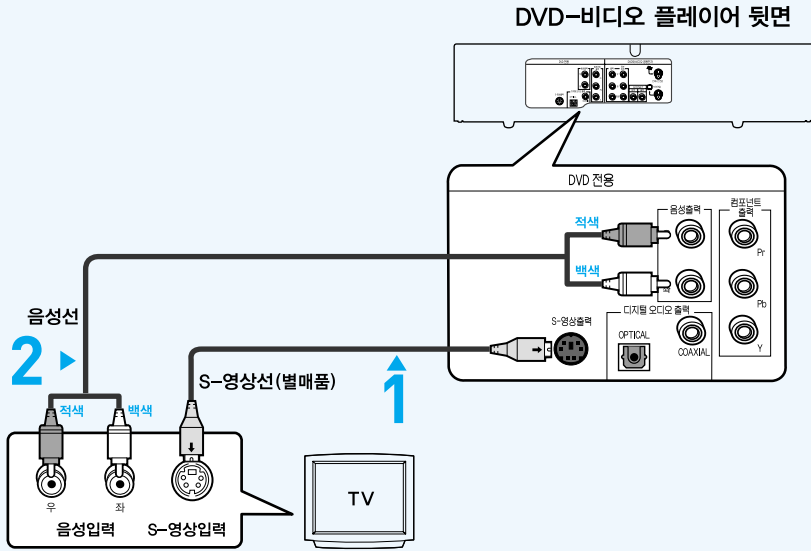

1

본 제품의 뒷면 [S-영상출력] 단자와 TV의 S-영상입력 단자를 S-영상선(별매품)으로 연결하세요.

2

본 제품의 뒷면 [음성(적색과 백색)출력] 단자와 TV의 음성(적색과 백색)입력 단자를 음성선으로 연결하세요.

3

연결이 끝나면 본 제품과 TV의 전원을 켜주세요.

DVD를 보려면

TV 리모컨의 [TV/비디오] 또는 [TV/외부입력] 버튼으로 본 제품과 연결된 외부입력(S-비디오)을 선택하세요.

!
주의

S-영상선으로 연결하고 메뉴 DVD의 화면설정에서 DVD출력선택을 반드시 S-영상으로 선택하세요. 컴포넌트로 선택하면 화면이 나오지 않습니다.

!
참고

- TV에 맞게 DVD 화면 설정을 하세요. ▶56~57쪽
- TV에 따라 단자의 개수와 위치가 다를 수 있습니다. TV 사용설명서를 참조하세요.

※ S-영상선으로 연결하면 DVD만 볼 수 있습니다.

컴포넌트선으로 연결하기

컴포넌트입력 단자가 있는 TV에 연결 하세요.
컴포넌트선은 적색신호(Pr), 청색신호(Pb), 흑백신호(Y)를 분리전송하여 선명하고 깨끗한 영상을 즐길 수 있습니다.

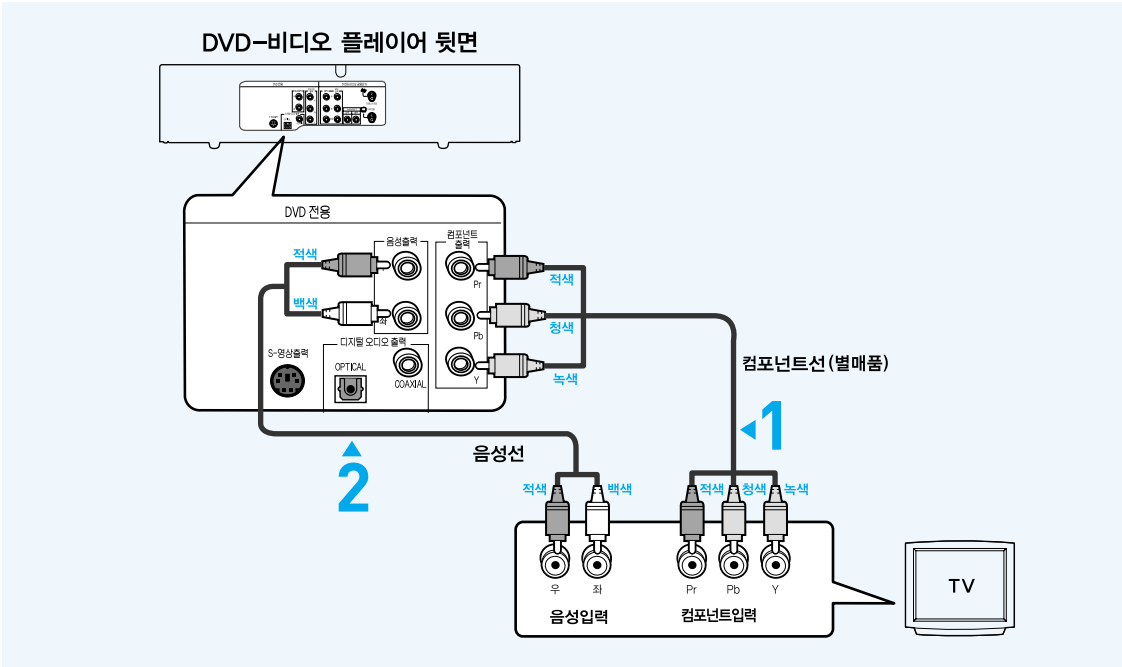

- 1 본 제품의 뒷면 [컴포넌트출력] 단자와 TV의 컴포넌트입력 단자를 컴포넌트선 (별매품)으로 연결하세요.
- 2 본 제품의 뒷면 [음성(적색과 백색)출력] 단자와 TV의 음성(적색과 백색)입력단자를 음성선으로 연결하세요.
- 3 연결이 끝나면 본 제품과 TV의 전원을 켜주세요.

※ 컴포넌트선으로 연결하면 DVD만 볼 수 있습니다.

DVD를 보려면
TV 리모컨의 [TV/비디오] 또는 [TV/외부입력] 버튼으로 본 제품과 연결된 외부입력(DVD 또는 컴포넌트)을 선택하세요.

- !** 주의
- 컴포넌트선으로 연결할 때 Pr, Pb, Y가 서로 바뀌어 연결되면 화면이 불거나 푸르게 나타납니다.
 - 컴포넌트선으로 연결하고 매뉴 DVD의 화면설정에서 DVD 출력 선택을 반드시 컴포넌트로 선택하세요. S-영상으로 선택하면 화면이 나오지 않습니다.

- 📎** 참고
- TV에 맞게 DVD 화면 설정을 하세요. ▶56~57쪽
 - TV의 컴포넌트 단자는 제조사에 따라 Pr, Pb, Y 또는 R-Y, B-Y, Y, 또는 Cr, Cb, Y로 표기됩니다. TV에 따라 단자의 개수와 위치가 다를 수 있습니다. TV 사용설명서를 참조하세요.

컴포넌트선으로 연결하기

컴포넌트입력 단자가 있는 TV에 연결 하세요.
컴포넌트선은 적색신호 (Pr), 청색신호(Pb), 흑백신호(Y)를 분리전송하여 선명하고 깨끗한 영상을 즐길 수 있습니다.

컴포넌트 영상출력으로 연결할 경우 (프로그레시브)

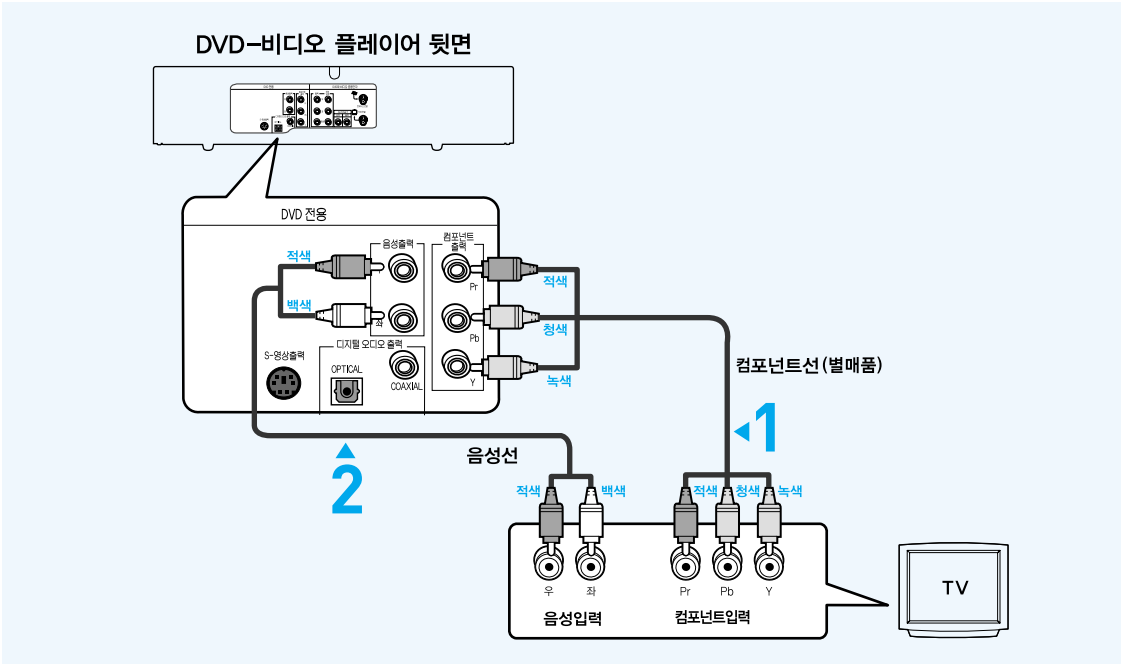

- 1 본 제품의 뒷면 [컴포넌트출력] 단자와 TV의 컴포넌트입력 단자를 컴포넌트선 (별매품)으로 연결하세요.
- 2 본 제품의 뒷면 [음성(적색과 백색)출력] 단자와 TV의 음성(적색과 백색)입력단자를 음성선으로 연결하세요.
- 3 연결이 끝나면 본 제품과 TV의 전원을 켜주세요.

프로그레시브 영상출력을 보려면
TV가 프로그레시브 스캔 입력 기능을 지원해야 합니다. 만약 지원이 된다면 TV메뉴를 프로그레시브 스캔 입력이 가능하도록 맞추어야 합니다.

주의
 ■ TV에 따라 DVD 입력이 색차영상입력 또는 DTV 입력으로 표시된 것도 있습니다.(TV 사용설명서 참조)
 ■ 프로그레시브 스캔은 DVD 전용기능입니다. 프로그레시브가 활성화된 상태에서 비디오 화면 또는 TV화면을 시청할때 메뉴 화면을 선택하면 메뉴가 찌그러져 보일 수 있습니다.

참고
■ 프로그레시브 스캔이란?
 색차 출력에 비해 두배의 주사선을 가지고 있어 선명하고 깨끗한 화질로 볼 수 있도록 해주는 단자입니다.
 ■ 메뉴에서 출력선택이 S-영상으로 선택되어있는 경우 프로그레시브 스캔은 선택되지 않습니다. 프로그레시브 스캔을 선택하려면 메뉴 DVD의 화면설정에서 DVD출력선택을 컴포넌트로 선택하세요.

프로그레시브 스캔 사양

프로그레시브 스캔은 인터레이스 출력시보다 두 배의 주사라인으로 향상된 화면으로 만들어줍니다.
[프로그레시브 스캔] 버튼을 누를 때마다 다음과 같이 프로그레시브 스캔 출력이 변경됩니다.

- 1 DVD정지 상태에서 본 제품 전면에 [프로그레시브 스캔] 버튼을 누르세요.
 ■ 취소하려면 리모컨의 [복귀] 버튼을 누르세요.
- 2 프로그레시브 안내문구를 확인한 후 [입력] 버튼을 누르세요.
 ■ 10초후 자동으로 프로그레시브 모드로 전환 됩니다.
 (프로그레시브 설정이 완료되면 파란불이 선택 됩니다.)
- 3 프로그레시브를 취소하려면 DVD정지 상태에서 [프로그레시브 스캔] 버튼을 누르세요.(파란불이 꺼집니다.)

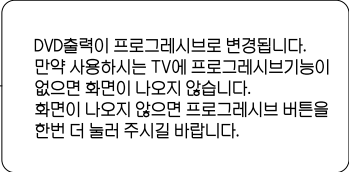
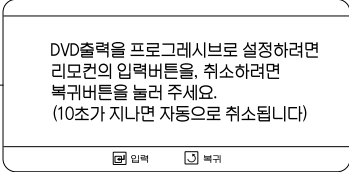

비월주사 방식 (Interlace Scan)

하나의 화면을 주사하는데 한줄(Field) 건너 두번의 주사로 전체의 화면(Frame)을 주사하는 방식입니다.
1회째는 옆그림의 실선(Even Field)과 같이 주사하고, 두번째는 점선(Odd Field)과 같이 주사하여 하나의 화면(Frame)을 만듭니다.
예를 들면, 1초간에 30매의 상(30 frame)을 보내도 실제로는 60매의 거친 상(60 field)을 보낸 것이 되며, 움직이는 대상을 촬영해서 보낼 때는 마치 2개의 영상이 겹쳐진 듯한 화면이 보입니다.
보통 정지된 대상을 처리할때 사용하는 방식으로 비월 주사 방식이라고 합니다.

순차주사 방식 (Progressive Scan)

하나의 화면을 주사하는데 한번의 주사로 전체의 화면(Frame)을 주사하는 방식으로 순차적 주사방식입니다. 비월주사방식이 2개의 Field를 주사하는 반면, 순차주사방식은 한번의 주사로 하나의 화면을 만듭니다.
이러한 성능의 Camera를 Full Frame Shutter Camera라고도 합니다.
이러한 특성을 이용하여 움직이는 대상을 정지시키지 않고 촬영하여 처리할때 사용되는 방식입니다.

※ 프로그레시브 스캔 출력은 DVD만 볼 수 있습니다. DVD 정지 상태에서 실행하세요.

- 참고**
- 제품 전면의 [프로그레시브 스캔] 버튼을 누르세요.
 - 프로그레시브 스캔 출력 : [프로그레시브 스캔] 버튼에 파란불을 선택해야 됩니다.
 - 영상 (일반), S-영상 : [프로그레시브 스캔] 버튼에 파란불이 꺼진 상태로 선택해야됩니다.
 - 프로그레시브 스캔 기능이 동작되어 있으면 영상 (일반), S-영상이 출력되지 않습니다.

2채널 스테레오 앰프 연결하기

본 제품과 스테레오 앰프를 연결하면 비디오와 DVD를 볼때 스테레오 사운드를 즐길 수 있습니다.

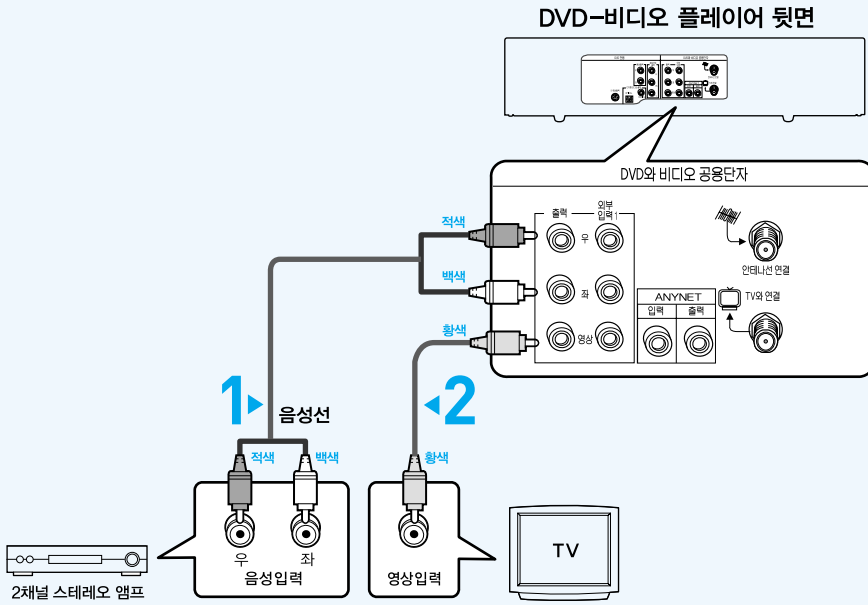

1

본 제품의 뒷면 [음성(적색과 백색)출력] 단자와 앰프의 [음성(적색과 백색)입력] 단자를 음성선으로 연결하세요.

2

본 제품의 뒷면 [영상출력] 단자와 TV의 영상입력 단자를 영상선으로 연결하세요.
▶18쪽

3

연결이 끝나면 본 제품과 앰프의 전원을 켜주세요.

DVD/비디오를 앰프로 들으려면

앰프의 전원을 켜고 본 제품과 연결된 외부입력(AUX 또는 TAPE)을 선택하세요.



주의

- 앰프를 켤때 앰프 음량을 줄이세요. 갑작스런 고음으로 스피커와 청각에 손상이 있을 수 있습니다.



참고

- 앰프에 맞게 메뉴 화면에서 오디오 설정을 하세요. ▶56~57쪽
- 앰프에 따라 단자의 위치가 다를 수 있습니다. 앰프 사용설명서를 참조하세요.

돌비 디지털 및 DTS 앰프 연결하기

디지털 오디오입력 단자(옵티컬 또는 코액시얼 단자)가 있는 앰프에 연결하세요. 돌비 디지털 디스크 재생시 5.1채널 입체음을 즐길 수 있습니다.

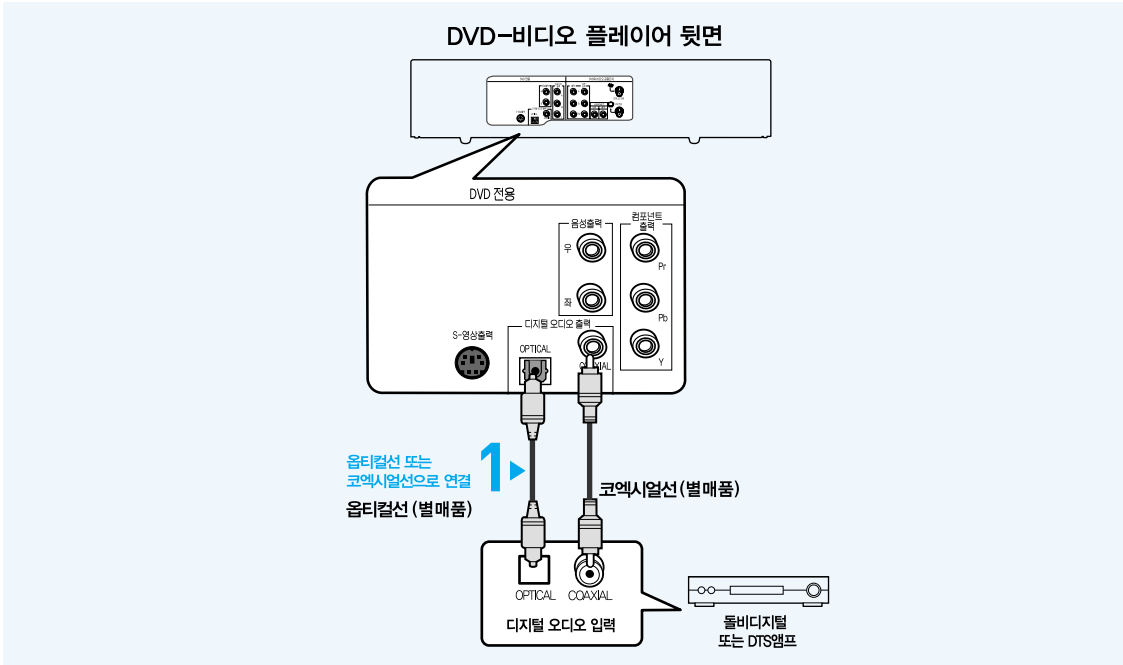

1

옵티컬선(별매품)을 사용하는 경우
본 제품의 뒷면 [디지털오디오출력] [OPTICAL] 단자와 앰프의 OPTICAL입력 단자를 연결하세요.
코액시얼선(별매품)을 사용하는 경우
본 제품의 뒷면 [디지털오디오출력] [COAXIAL] 단자와 앰프의 COAXIAL입력 단자를 연결하세요.

2

TV에 S-영상입력 단자가 있는 경우
본 제품과 TV를 S-영상선(별매품)으로 연결하세요. ▶20쪽
TV에 컴포넌트입력 단자가 있는 경우
본 제품과 TV를 컴포넌트선(별매품)으로 연결하세요. ▶21쪽

3

연결이 끝나면 본 제품과 앰프의 전원을 켜주세요

DVD를 앰프로 들으려면

앰프의 전원을 켜고 본 제품과 연결된 외부입력(AUX 또는 DIGITAL IN)을 선택하세요.

!

주의

- 돌비디지털/DTS 앰프와 연결하고 돌비디지털/DTS 출력을 PCM으로 하면 스피커에 손상이 생길 수 있습니다. 비트스트림으로 설정하세요. ▶54~55쪽
- 앰프를 켤때 앰프 음량을 줄이세요. 갑작스런 고음으로 스피커와 청각에 손상이 있을 수 있습니다.

✎

참고

- 앰프에 맞게 DVD 오디오 설정을 하세요. ▶54~55쪽
- 앰프에 따라 단자의 위치가 다를 수 있습니다. 앰프 사용설명서를 참조하세요.
- 옵티컬선(별매품)은 먼지 방지 덮개를 벗긴 후 사용하고 사용하지 않을 때는 먼지 방지 덮개를 덮어서 보관하세요.
- 비디오도 스테레오 사운드를 즐기려면 2채널 스테레오 앰프 연결하기를 참조하세요. ▶24쪽

위성수신기 연결

위성수신기와 본 제품을 연결하면 위성방송을 녹화할 수 있습니다.

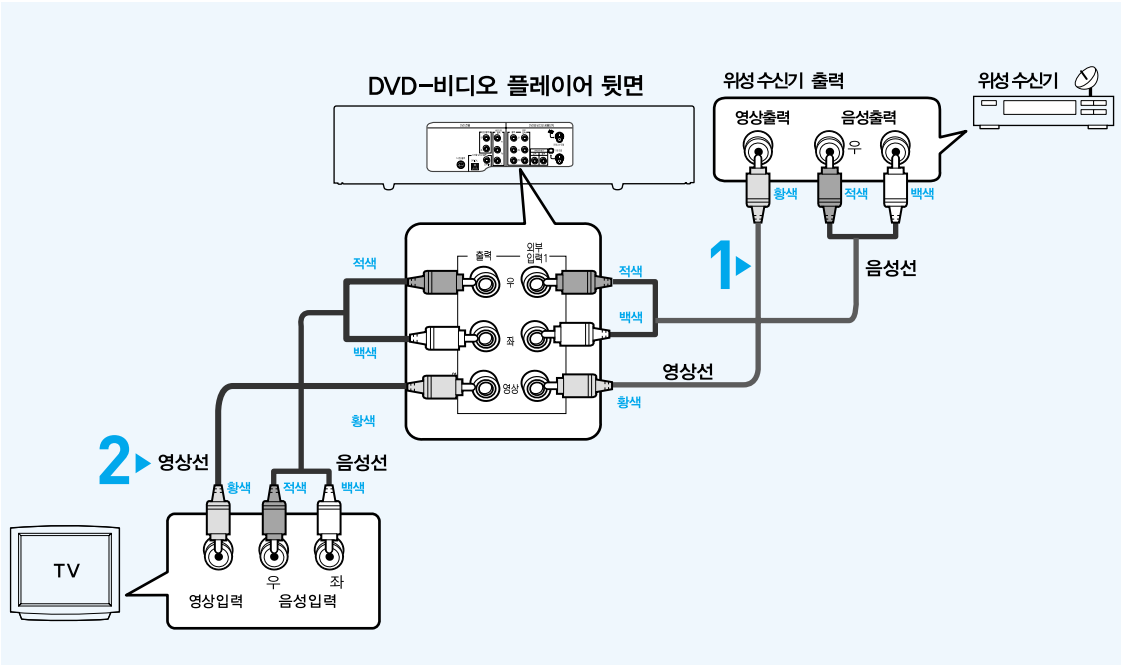

1

본 제품의 뒷면 [외부입력1] [영상(황색)/음성(적색과 백색)]입력 단자와 위성 수신기의 위성 수신기 영상(황색)/음성(적색과 백색)출력 단자를 영상/음성선으로 연결하세요.

2

본 제품과 TV를 영상/음성선으로 연결하세요.
▶18쪽

3

연결이 끝나면 본 제품과 수신기, TV의 전원을 켜주세요.

위성방송을 보려면

1. TV 리모컨의 [TV/비디오] 또는 [TV/외부입력] 버튼으로 본 제품과 연결된 외부입력(비디오)을 선택하세요.
2. 본 제품 리모컨 [외부입력] 버튼으로 [외부]를 선택하세요. 표시부에 <L1>이 나타나고 TV에는 <외부>가 나타납니다.
3. 위성수신기 리모컨으로 채널을 선택하세요.



참고

- 2개의 영상/음성출력 단자(TV출력과 VCR출력)가 있는 위성 수신기는 위와 같이 연결하세요.
- 위성방송 녹화는 방송녹화(▶37~38쪽), 예약녹화(▶39~41쪽)를 참조하세요.
- 위와 같이 연결하면 본 제품 전원이 꺼진 상태에서 위성방송을 시청할 수 없습니다. 위성수신기의 TV출력 단자와 TV입력 단자를 별도로 연결하세요.

케이블수신기 연결

케이블수신기와 본 제품을 연결하면 케이블방송을 녹화할 수 있습니다

출력 단자가 하나(동축선 연결 단자)인 케이블수신기를 연결하려면

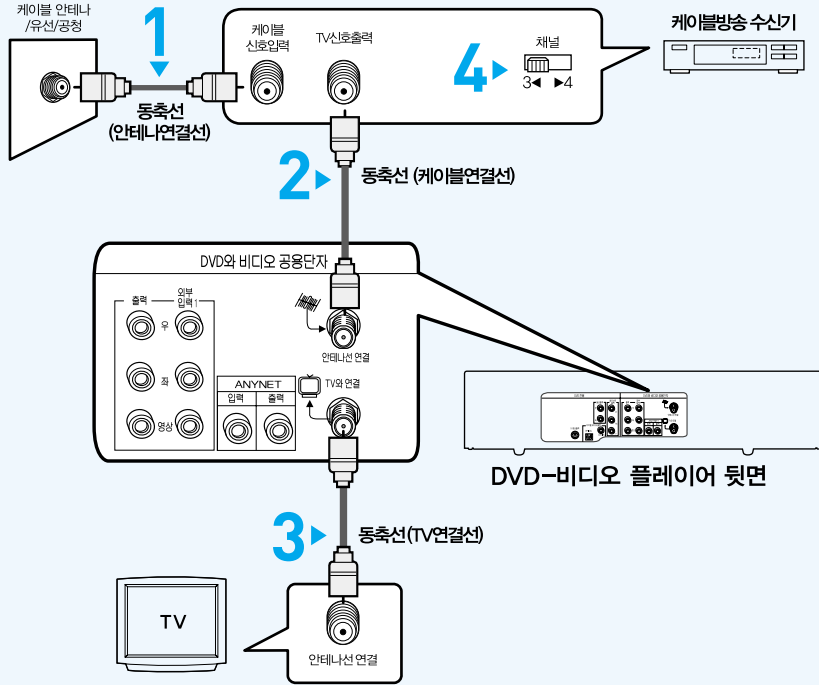

1 케이블수신기의 케이블신호입력 단자와 케이블안테나를 연결하세요.

2 본 제품의 뒷면 [안테나선 연결] 단자와 케이블수신기의 TV신호출력 단자를 동축선으로 연결하세요.

3 본 제품과 TV를 동축선으로 연결하세요. ▶17쪽

4 케이블수신기의 채널선택 스위치를 3 또는 4로 맞추세요.

5 연결이 끝나면 본 제품과 수신기, TV의 전원을 켜주세요.

6 본 제품의 채널을 3 또는 4로 맞추세요.

케이블방송을 보려면

TV 채널을 3으로 하고 케이블수신기의 리모컨으로 채널을 선택하세요.

- TV 채널을 4로 보려면 케이블수신기의 채널선택 스위치를 4로 맞추고 비디오전용채널을 4로 설정하세요. ▶35쪽

! 케이블방송을 녹화하면서 다른 케이블방송이나 공중파 방송을 볼 수 없습니다.

참고 ■ 케이블방송 녹화는 방송녹화(▶37~38쪽)를 참조하세요.

케이블수신기 연결

케이블수신기와 본 제품을 연결하면 케이블방송을 녹화할 수 있습니다

분배기(별매품)를 이용하여 케이블수신기를 연결하려면

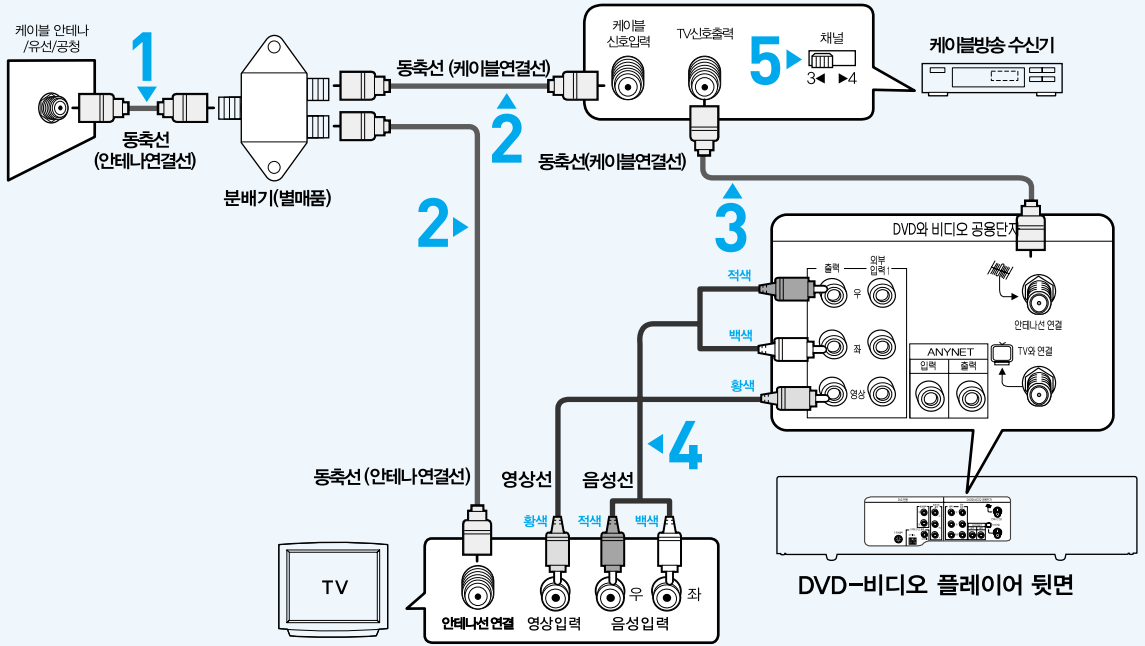

1 분배기(별매품)와 케이블안테나를 연결하세요.

2 분배기 한 단자와 TV의 안테나선연결 단자를 동축선으로 연결하세요. 분배기 남은 단자와 케이블수신기의 케이블신호입력 단자를 동축선으로 연결하세요.

3 본 제품의 뒷면 [안테나선연결] 단자와 케이블수신기의 TV신호출력 단자를 동축선으로 연결하세요.

4 본 제품과 TV를 영상/음성선으로 연결하세요.
▶18쪽

5 케이블수신기의 채널선택 스위치를 3 또는 4로 맞추세요.

6 연결이 끝나면 본 제품과 수신기, TV의 전원을 켜주세요.

7 본 제품의 채널을 3 또는 4로 맞추세요.

케이블방송을 보려면

1. TV 리모컨의 [TV/비디오] 또는 [TV/외부입력] 버튼으로 본 제품과 연결된 외부입력(비디오)를 선택하세요.
2. 케이블수신기의 리모컨으로 채널을 선택하세요.

케이블방송을 녹화하면서 공중파방송을 보려면

케이블방송을 녹화하면서 TV 리모컨으로 공중파채널을 선택하세요.

2개의 영상/음성출력 단자(TV출력과 VCR출력)가 있는 케이블수신기를 연결하려면

위성수신기를 연결하는 방법과 같은 방법으로 연결하세요.
▶26쪽



■ 케이블방송 녹화는 방송녹화(▶37~38쪽)를 참조하세요.

참고

다른 기기 연결

캠코더나 재생용 비디오를 연결하여 테이프를 녹화하거나 편집할 수 있습니다.

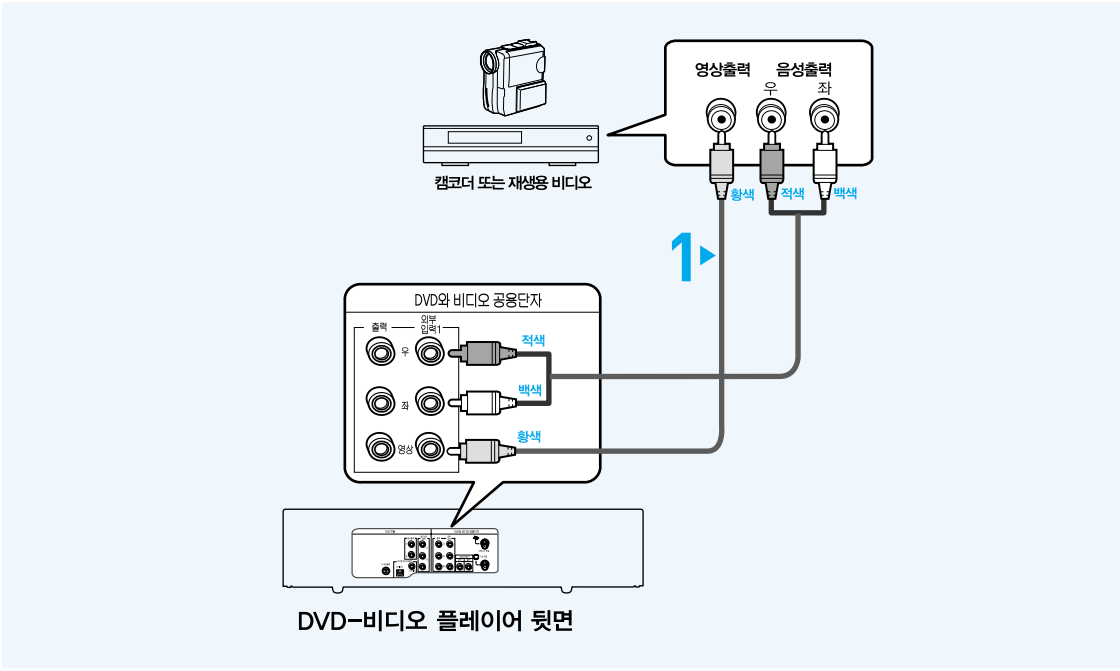

- 1** 본 제품의 뒷면 [외부입력 1] [영상(황색)/음성(적색과 백색)입력] 단자와 캠코더 또는 재생용 비디오의 영상(황색)/음성(적색과 백색) 출력 단자를 영상/음성선으로 연결하세요.
- 2** 본 제품과 TV연결을 확인하세요.
 - 본 제품과 TV연결 방법은 TV연결 기본편을 참조하세요. ▶16~17쪽
- 3** 본 제품과 TV, 캠코더 또는 다른 재생용 비디오의 전원을 켜주세요.

캠코더나 다른 재생용 비디오로 테이프를 녹화(편집)하려면

1. TV의 채널을 3 또는 4로 맞추거나 [TV/ 비디오] 버튼으로 본 제품과 연결된 외부입력(비디오)을 선택하세요.
2. 리모컨의 [외부입력] 버튼으로 [외부입력]을 선택하세요. 표시부에 가 나타나며 TV에는 외부가 나타납니다.
3. 재생용 비디오에 비디오 테이프를 넣거나 캠코더에 테이프를 넣고 재생하세요.
4. 리모컨 또는 본 제품의 [녹화] 버튼을 누르세요.

녹화(편집)를 정지하려면

본 제품과 연결된 제품의 [정지] 버튼을 모두 누르세요.

녹화(편집)중 원하지 않는 장면을 잘라내려면

원하지 않는 장면이 나오면 본 제품의 [일시정지] 버튼으로 잠시 녹화를 중지하세요. 다시 녹화를 시작하려면 [일시정지] 버튼을 다시 한번 누르세요.

참고

- 복사방지가 되어 있는 비디오 테이프는 녹화할 수 없습니다.
- 다른 재생용 비디오의 음성출력 단자가 하나인 경우 본 제품의 [음성출력] [좌](백색)에 연결하세요. 좌우의 음성이 모두 녹화됩니다. [음성출력] [우]에 연결하면 오른쪽 음성만 녹음됩니다.
- 녹화속도 선택은 ▶38쪽을 참조하세요.

비디오 사용전 확인사항

비디오 사용 전 아래 사항들을 확인하세요.

비디오 사용전에 확인하세요.

- 본 제품과 TV의 전원을 켜주세요.
- 동축선으로 본 제품과 TV를 연결한 경우 TV 채널을 3 또는 4로 맞추세요.
- 영상/음성선으로 본 제품과 TV를 연결한 경우 TV 리모컨의 [TV/ 비디오] 버튼 또는 [TV/외부입력] 버튼으로 본 제품과 연결된 외부입력(비디오)을 선택하세요.
- 리모컨의 [비디오] 버튼 또는 본 제품의 앞면 [DVD/비디오] 버튼으로 본 제품을 비디오 모드로 선택하세요.
앞면 표시부에 <VCR>이 나타납니다.

비디오 재생하기 / 구분동작 재생하기

영상/음성선으로 본 제품과 TV를 연결한 경우 하이파이 스테레오 테이프 재생 시 스테레오 음성을 즐길 수 있습니다.

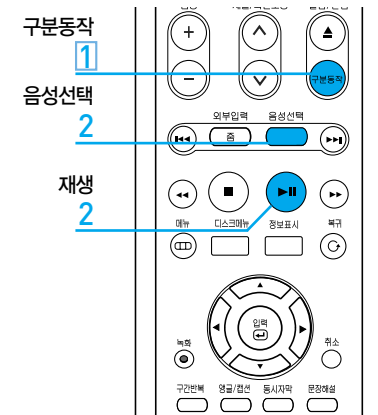

시작하기 전에!

- TV 채널을 3 또는 4로 맞추거나 TV의 [TV/비디오] 또는 [TV/외부입력] 버튼으로 본 제품과 연결된 외부입력을 선택하세요.
- 리모컨의 [제품선택]에서 [비디오] 버튼을 눌러 비디오 모드로 전환하세요.

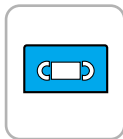

1 비디오 테이프를 넣으세요.
안전탭이 없는 테이프는 자동 재생됩니다.



2 [재생] 버튼을 누르세요.
 ■ 하이파이 스테레오 테이프 재생시 [음성선택] 버튼을 누르세요.
 버튼을 누를 때마다 <하이파이(L)>-<하이파이(R)>-<모노>-<하이파이>가 번갈아가며 선택되고 화면에 나타납니다.

구분동작 재생하려면



1 [구분동작] 버튼을 누를때마다 한장면씩 재생됩니다.
 [구분동작] 버튼을 길게 누르고 있으면 1/5배속으로 재생됩니다.

재생 관련 버튼

버튼 이름	기능
[정지] 버튼	재생을 정지할 때
[재생/일시정지] 버튼	재생할 때/재생을 일시정지할 때
[열림/닫힘] 버튼	테이프를 꺼낼 때
[▶▶] 버튼	재생 상태에서 정방향 배속할 때 정지 상태에서 테이프를 빨리감기할 때
[◀◀] 버튼	재생 상태에서 역방향 배속할 때 정지 상태에서 테이프를 되감기할 때
[▶▶▶] 버튼	재생 상태에서 5배속 정방향 탐색할 때
[◀◀◀] 버튼	재생 상태에서 5배속 역방향 탐색할 때



주의 비디오 재생 중 절대 DVD 디스크를 재생하지 마세요.



- 참고**
- 재생 중 테이프가 끝부분에 이르면 자동적으로 테이프를 되감습니다.
 - 빨리감기 중에 테이프가 끝 부분에 이르면 자동으로 되감기 됩니다.
 - 재생 중인 테이프의 상태가 좋지 않은 경우 자동으로 화면조정이 되고 화면 하단에 자동화면조정 이 나타납니다.
 - 자동으로 조정되지 않을 경우 [채널/화면조정] 버튼으로 직접 조정하세요.
 - 하이파이 테이프 재생시 잡음이 많으면 모노를 선택하세요.
 - S-VHS는 느린 재생시 테이프에 따라 전면 노이즈가 발생할 수 있습니다.

다양한 속도로 탐색 재생하기

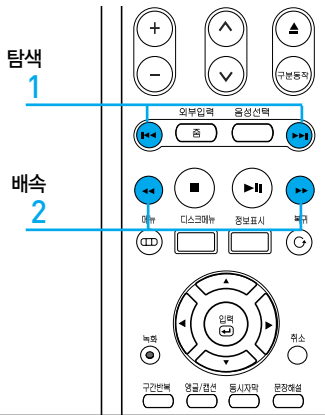

시작하기 전에!

- TV 채널을 3 또는 4로 맞추거나 TV의 [TV/비디오] 또는 [TV/외부입력] 버튼으로 본 제품과 연결된 외부입력을 선택하세요.
- 리모컨의 [제품선택]에서 [비디오] 버튼을 눌러 비디오 모드로 전환하세요.

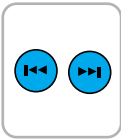

1

재생중 [◀◀ ▶▶] 버튼을 누르면 5배속으로 빠르게 정방향 탐색 또는 역방향 탐색 됩니다.

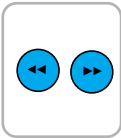

2

다양한 속도로 재생해서 보려면 재생 또는 일시정지 중 [◀▶ ▶▶] 버튼을 누르세요.
[재생/일시정지] 버튼을 누르면 정상 재생됩니다.

- 재생 중 [▶▶] 버튼을 누를때마다 2배속 → 3배속 → 5배속 → 7배속으로 빠르게 정방향 탐색
- 재생 중 [◀◀] 버튼을 누를때마다 (-1배속) → (-3배속) → (-5배속) → (-7배속)으로 빠르게 역방향 탐색
- 재생 중 [◀◀ ▶▶] 버튼을 계속 누르고 있으면 빠른 재생 5배속으로 탐색됩니다. 누르고 있던 버튼에서 손을 떼면 정상속도로 재생됩니다.

- 일시정지 중 [▶▶] 버튼을 누를때마다 배속 1/10배속 → 1/7배속 → 1/5배속으로 느리게 재생 됨
- 일시정지 중 [◀◀] 버튼을 누를때마다 (-1/10배속) → (-1/7배속) → (-1/5배속) 으로 느리게 재생 됨
- 일시정지 상태에서 [◀◀ ▶▶] 버튼을 계속 누르고 있으면 느린 재생 1/5배속으로 재생됩니다. 누르고 있던 버튼으로 손을 떼면 일시정지 상태로 됩니다.



참고

- 느린재생, 또는 일시정지시 화면에 떨림이나 노이즈가 발생 하면 [채널/화면조정] 버튼을 누르세요.
- 빠른재생, 느린재생, 일시정지 화면에서는 소리가 나오지 않습니다.
- 비디오의 경우 탐색과 배속이 나타나지 않습니다.

현재 시각 설정하기

본 제품을 TV와 연결하면 TV 채널에서 제공되는 시각 정보를 받아 자동적으로 시각이 설정됩니다. 시각이 틀리거나 설정되지 않을 경우 현재시각 설정 메뉴를 사용하세요.

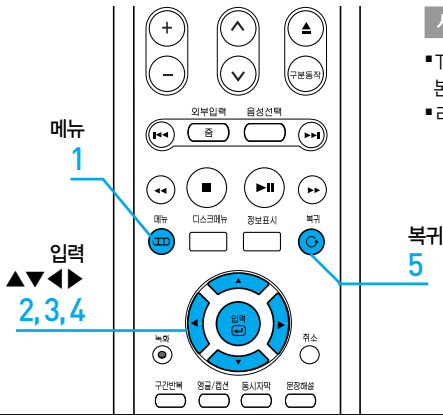

시작하기 전에!

- TV 채널을 3 또는 4로 맞추거나 TV의 [TV/비디오] 또는 [TV/외부입력] 버튼으로 본 제품과 연결된 외부입력을 선택하세요.
- 리모컨의 [제품선택]에서 [비디오] 버튼을 눌러 비디오 모드로 전환하세요.

- 

1 [메뉴] 버튼을 누르세요.
메뉴가 나타납니다.
- 

2 [▲▼] 버튼으로 <비디오>를 선택하고 [입력] 버튼을 누르세요.
<비디오설정> 메뉴가 나타납니다.
- 

3 [▲▼] 버튼으로 <현재시각>를 선택하고 [입력] 버튼을 누르세요.
<현재시각설정> 화면이 나타납니다.
- 

4 [◀▶] 버튼으로 설정할 항목으로 이동하고 [▲▼] 버튼을 이용하여 현재 시각을 설정하세요.
년/월/일을 설정하면 요일은 자동 설정됩니다.
- 

5 [복귀] 버튼으로 메뉴에서 나오세요.

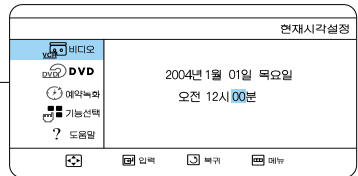
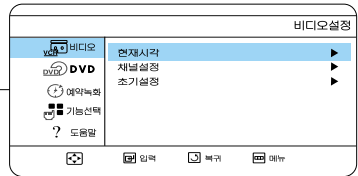

- 참고**
- 예약녹화를 하려면 시각을 정확하게 설정해야 합니다.
 - 본 제품은 전원을 끈 상태로 두면 매일 2회 틀린 시각을 올바르게 고쳐주는 자동시각보정 기능이 있습니다.
 - 설정 시각이 1시간 이상 틀린 경우 또는 유선 재방송을 시청하는 경우에는 자동 시각 설정이 되지 않습니다. 현재시각 설정 메뉴를 사용하세요.

채널 설정과 초기 설정하기

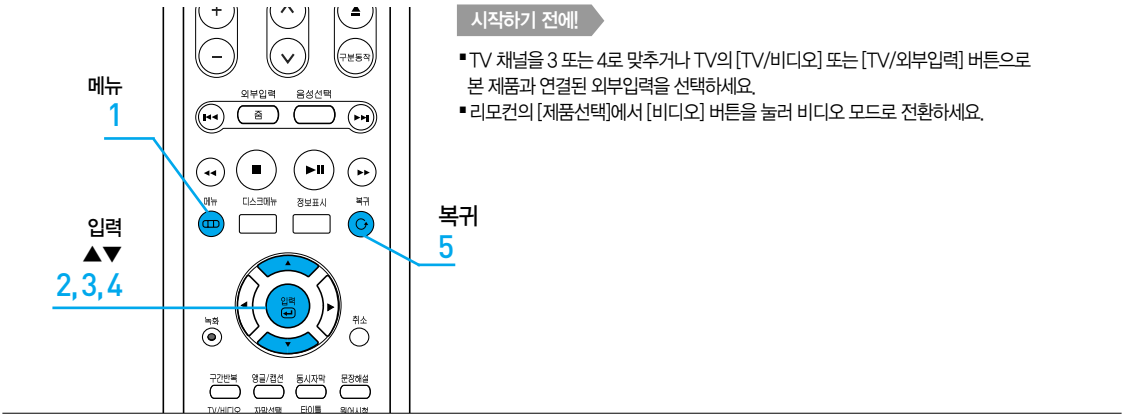

- 

1 정지 중 [메뉴] 버튼을 누르세요.
메뉴가 나타납니다.
- 

2 [▲▼] 버튼으로 <비디오>를 선택하고 [입력] 버튼을 누르세요.
<비디오설정> 메뉴가 나타납니다.
- 

3 [▲▼] 버튼으로 <채널설정> 을 선택하고 [입력] 버튼을 누르세요.
 - <채널설정> 선택시 채널설정 메뉴가 나타납니다.
- 

4 [▲▼] 버튼으로 설정할 항목을 선택하고 [입력] 버튼으로 설정하세요.
 - 자동채널설정과 채널기억/지움은 ▶36쪽을 참조하세요.
- 

5 [복귀] 버튼으로 메뉴에서 나오세요.

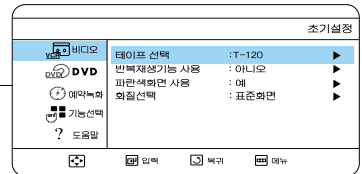
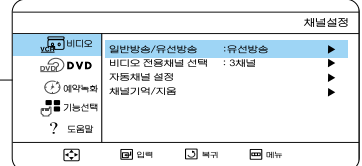
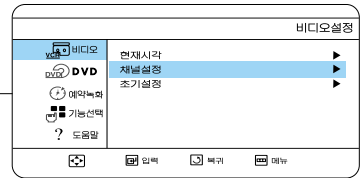

채널 설정과 초기 설정하기

채널설정 메뉴

일반방송/유선방송 일반방송(채널 2~69)과 유선방송(채널 1~125) 중 선택하세요.

비디오 전용채널선택 TV와 동축선으로 연결한 경우 사용하세요.
<3채널>과 <4채널>을 선택할 수 있습니다.

자동채널설정

- 방송 중인 채널을 자동으로 설정할 때 사용하세요.
- 설정은 시간이 걸리며 설정이 끝나면 가장 낮은 채널이 나타납니다.
- 채널설정을 중지하려면 [복귀] 버튼을 누르세요.
- 설정이 끝나면 [채널] 버튼으로 기억된 채널을 확인하세요.

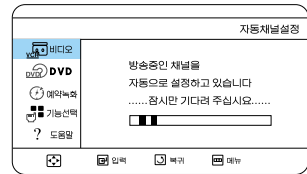

채널기억/지움

- 자동채널설정 후 채널을 추가하거나 지울 때 사용하세요.
- 숫자 버튼 또는 [채널] 버튼으로 채널을 선택하세요.
- 채널을 기억하려면 [▶] 버튼을 누르세요.
- 채널을 지우려면 [◀] 버튼을 누르세요.

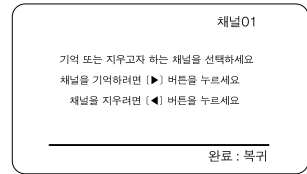

초기설정 메뉴

테이프 선택 녹화용 테이프의 사용시간을 설정해두면 녹화시 테이프의 잔량을 보다 정확히 알 수 있습니다.
<T-120>, <T-160>, <T-180>을 선택할 수 있습니다.

반복재생 가능 사용 반복재생을 설정할 때 사용하세요. <예>와 <아니오>를 선택할 수 있습니다. ▶46쪽

파란색 화면 사용 파란색 정지화면을 설정할 때 사용하세요. <예>와 <아니오>를 선택할 수 있습니다.

화질선택 비디오 재생시 화질을 선택할 때 사용하세요. <표준화면>과 <부드럽게>를 선택할 수 있습니다.

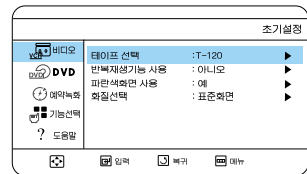

방송녹화

본 제품을 케이블 또는 위성수신기와 연결한 경우 케이블 또는 위성방송을 녹화할 수 있습니다.

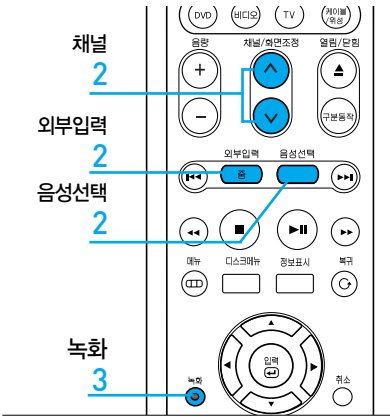

시작하기 전에!

- TV 채널을 3 또는 4로 맞추거나 TV의 [TV/비디오] 또는 [TV/외부입력] 버튼으로 본 제품과 연결된 외부입력을 선택하세요.
- 리모컨의 [제품선택]에서 [비디오] 버튼을 눌러 비디오 모드로 전환하세요.
- 케이블 또는 위성방송 녹화시 수신기의 전원을 켜주세요.
- 비디오 테이프의 시간이 녹화하려는 방송 시간보다 긴지 확인하세요.

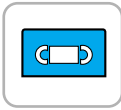

1 안전탭이 있는 비디오 테이프를 넣으세요.



2 녹화할 채널을 [채널] 버튼이나 [숫자] 버튼으로 선택하세요.

- 본 제품과 동축선으로 연결된 케이블 방송 녹화시 수신기 리모컨으로 채널을 선택하세요. ▶27~28쪽
- 본 제품의 뒷면 [외부입력 단자 1]에 연결된 위성 또는 케이블 방송 녹화시 [외부입력] 버튼으로 <L 1>을 선택하고 수신기 리모컨으로 채널을 선택하세요. ▶26쪽
- 음성다중 방송 녹화시 [음성선택] 버튼으로 <음성다중 (한국어)>, <외국어>, <한국어/외국어> 중 선택하세요.



3 [녹화] 버튼을 누르세요.
녹화가 시작됩니다.

녹화 중에 정지하려면

- 녹화를 정지하려면 [정지] 버튼을 누르세요.
- 녹화를 일시 정지 하려면 [재생/일시정지] 버튼을 누르세요.

방송녹화

본 제품을 케이블 또는 위성수신기와 연결한 경우 케이블 또는 위성방송을 녹화할 수 있습니다.

녹화속도를 선택하려면

녹화 중 또는 녹화 시작 전에 리모컨의 [녹화속도] 버튼을 누르세요.

테이프 종류	표준 (SP)	3배 (SLP)
T-120	2시간	6시간
T-160	2시간 40분	8시간
T-180	3시간	9시간

녹화하면서 DVD를 보려면

1. 녹화 중 리모컨의 [제품선택]에서 [DVD] 버튼을 눌러 DVD 모드로 전환하세요.
2. [열림/닫힘] 버튼을 눌러 디스크 트레이를 열고 디스크를 넣으세요.
3. [재생] 버튼을 누르세요.
DVD가 재생되면서 TV 화면이 DVD 재생 화면으로 바뀝니다.

녹화하면서 TV 방송을 보려면

본 제품에 동축선(안테나선 연결/TV와 연결)이 연결되어 있어야 합니다.

1. 녹화 중 리모컨의 [TV/비디오] 버튼을 누르세요.
표시부에 <TV>가 나타납니다.
■ 영상/음성선으로 TV와 연결한 경우 TV의 [TV/비디오] 또는 TV/외부입력 버튼으로 TV를 선택하세요.
2. 리모컨의 [제품선택]에서 [TV] 버튼을 눌러 TV모드로 전환하세요.
3. 숫자 버튼 또는 [채널] 버튼으로 다른 TV 채널을 선택하세요.



참고

- 안전탭이 없는 비디오 테이프는 스카치 테이프를 두껍게 붙여서 사용하세요.
- 녹화 내용을 보존하려면 녹화 후 안전탭을 제거하세요.
- 녹화 중 책갈피 신호가 자동 기록됩니다. ▶48쪽
- 하이파이 스테레오 방송을 녹화하면 스테레오 (L)과 (R)이 모두 녹화됩니다.
- 녹화속도를 3배로 하면 테이프 시간보다 3배 길게 녹화할 수 있으나 녹화화질은 표준이 더 좋습니다.
- 녹화 중 TV를 보고 싶지 않으면 TV를 끄세요. 단 수신기의 전원을 끄면 녹화할 수 없습니다.
- 녹화 중 케이블 또는 위성수신기의 채널을 변경하면 녹화내용도 바뀝니다.
- 위성방송 중 PPV (Pay Per View) 방송은 복사방지번호 (매크로비전)로 인해 녹화할 수 없습니다.
- S-VHS 방식으로는 녹화할 수 없습니다.

방송 예약 녹화하기

9개의 프로그램까지 예약 녹화 할 수 있습니다.

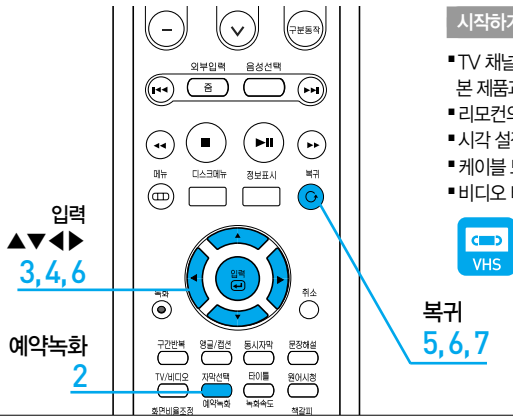

- 

1 안전탭이 있는 비디오 테이프를 넣으세요.
- 

2 정지 중 [예약녹화] 버튼을 누르세요. 예약녹화 화면이 나타납니다.
- 

3 [▲▼] 버튼으로 <예약녹화설정>을 선택하고 [입력] 버튼을 누르세요. 예약녹화 화면이 나타납니다.
- 

4 [◀▶] 버튼으로 설정할 항목으로 이동하고 [▲▼] 버튼으로 예약녹화를 설정하세요.
- 

5 [복귀] 버튼으로 예약녹화를 완료하세요. 앞면 표시부에 (Ⓢ)가 나타납니다.
- 

6 하나 이상의 방송을 예약녹화하려면 3, 4, 5를 반복하세요.
- 

7 [복귀] 버튼으로 메뉴에서 나오세요.

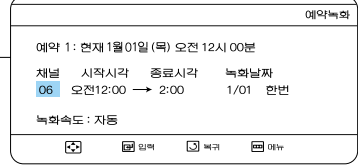
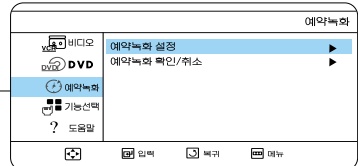

- 예약녹화를 확인/취소하려면**
1. [예약녹화] 버튼을 누르세요.
 2. [▲▼] 버튼으로 <예약녹화 확인/취소>를 선택하고 [입력] 버튼을 누르세요. 설정된 예약녹화 리스트가 나타납니다.
 3. [▲▼] 버튼으로 취소할 번호를 선택하고 [취소] 버튼을 누르세요.
 4. [복귀] 버튼으로 메뉴에서 나오세요.
- 예약녹화를 중간에 멈추려면**
- [정지] 버튼을 2회 누르세요.

방송 예약 녹화하기

9개의 프로그램까지 예약 녹화 할 수 있습니다.

예약녹화설정 화면

채널

- 녹화할 채널을 [▲▼] 버튼으로 선택하세요.
- 본 제품과 동축선으로 연결된 케이블 수신기는 수신기 리모컨으로 채널을 선택하세요. ▶27~28쪽
- 본 제품의 뒷면 [외부입력 1]에 연결된 위성 또는 케이블 수신기는 [외부입력] 버튼으로 외부를 선택하고 수신기 리모컨으로 채널을 선택하세요. ▶26쪽

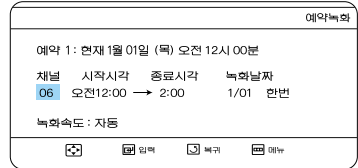

시작시간/종료시간/녹화 날짜

〈시작시간〉, 〈종료시간〉, 〈녹화날짜〉를 선택하세요.

녹화 회수

〈한번〉은 한번만, 〈매일〉은 월요일~금요일 같은 시각에, 〈매주〉는 매주 같은 요일에 예약녹화 설정시 사용하세요.

녹화 속도

〈자동〉은 테이프 길이를 계산하여 녹화 속도를 자동 변경합니다.
 〈3배〉는 〈표준〉보다 최대 3배 길게 녹화합니다.

음성다중 (음성다중이 지원되는 방송을 녹화할 경우에만 나타납니다.)

예약 녹화하는 방송이 음성다중 방송인 경우 [음성선택] 버튼으로 설정하세요.
 〈음성다중: 한국어〉-〈외국어〉-〈한국어/외국어〉가 번갈아 가며 선택됩니다.

예약녹화하면서 DVD를 보려면

1. 녹화 중 리모컨의 [제품선택] 에서 DVD 버튼을 눌러 DVD 모드로 전환하세요.
2. [열림/닫힘] 버튼을 눌러 디스크 트레이를 열고 디스크를 넣으세요.
3. [재생] 버튼을 누르세요.
 DVD가 재생되면서 TV 화면이 DVD 재생 화면으로 바뀝니다.

참고

- 메뉴에서 예약녹화를 설정할 수 있습니다. 정지상태에서 [메뉴] 버튼을 누르고 〈예약녹화〉를 선택하세요.
- 안전탭이 없는 비디오 테이프의 경우 스카치 테이프를 두겹게 붙여서 사용하세요.
- 녹화내용을 보존하려면 녹화 후 안전탭을 제거하세요.
- 녹화 중 책갈피 신호가 자동 기록됩니다. ▶48쪽
- 녹화속도를 3배로 하면 테이프 시간보다 3배 길게 녹화할 수 있으나 녹화질은 표준이 더 좋습니다.
- 녹화 중 케이블 또는 위성수신기의 채널을 변경하면 녹화내용도 바뀝니다.
- 비디오 테이프에 안전탭이 없거나 비디오 테이프가 없는 경우에 앞면 표시부에 (Ⓢ)이 깜빡입니다.
- 위성방송 중 PPV (Pay Per View) 방송은 복사방지신호(매크로비전)로 인해 녹화할 수 없습니다.
- 케이블데이터 연결선을 연결하지 않은 경우(▶27쪽) 또는 케이블방송수신기를 선택하지 않은 경우에는 케이블방송을 예약녹화할 수 없습니다.
- 예약녹화 시 앵프, 사운드는 출력되지 않았습니다.
 예약녹화 완료 후 자동으로 전원이 꺼집니다.

즉시 예약 녹화하기

녹화 종료 시간을 설정해 설정한 시간 동안만 녹화하고 자동 종료됩니다.

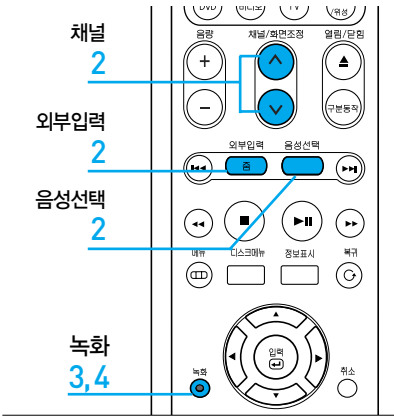

시작하기 전에!

- TV 채널을 3 또는 4로 맞추거나 TV의 [TV/비디오] 또는 [TV/외부입력] 버튼으로 본 제품과 연결된 외부입력을 선택하세요.
- 리모컨의 [제품선택]에서 [비디오] 버튼을 눌러 비디오 모드로 전환하세요.
- 케이블 또는 위성 방송 녹화시 수신기의 전원을 켜주세요.
- 비디오 테이프의 시간이 녹화하려는 방송 시간보다 긴지 확인하세요.

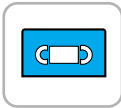

1 안전탭이 있는 비디오 테이프를 넣으세요.



2 녹화할 채널을 [채널] 버튼이나 [숫자] 버튼으로 선택하세요.

- 본 제품과 동축선으로 연결된 케이블 방송 녹화시 수신기 리모컨으로 채널을 선택하세요. ▶27~28쪽
- 본 제품의 뒷면 [외부입력 단자 1]에 연결된 위성 또는 케이블 방송 녹화시 [외부입력] 버튼으로 <L 1(외부)>을 선택하고 수신기 리모컨으로 채널을 선택하세요. ▶26쪽
- 음성다중 방송 녹화시 [음성선택] 버튼으로 <음성다중 (한국어)>, <외국어>, <한국어/외국어> 중 선택하세요.



3 [녹화] 버튼을 누르세요.



4 녹화 중 [녹화] 버튼을 다시 누르세요.

- 버튼을 누를 때마다 화면에 <녹화시간 0:30> - <녹화시간 1:00> - <녹화시간 1:30> - <녹화시간 2:00> - <녹화시간 3:00> - <녹화시간 4:00> - <녹화>가 번갈아 선택됩니다.
- 버튼을 누를 때마다 표시부에 OTR이 뜬후 녹화시간 설정에 따라 <0:30> - <1:00> - <1:30> - <2:00> - <3:00> - <4:00> - <REC>가 표시됩니다.
- 설정된 시간이 지나면 자동으로 녹화가 끝나고 전원이 꺼집니다.

즉시 예약녹화를 취소하려면

<REC>가 표시부에 나타날때까지 [녹화] 버튼을 계속 누르세요.

즉시 예약녹화 중에 정지하려면

녹화를 정지하려면 [정지] 버튼을 2회 누르세요.



즉시 예약녹화 중 책갈피 신호가 자동으로 기록됩니다. ▶48쪽

위성방송 및 케이블TV 녹화하기

위성방송 또는 케이블TV를 시청하거나 녹화하려면 위성수신기 또는 케이블 수신기가 설치되어 있어야 합니다.
(케이블 연결도는 30~31쪽을 참조하세요)

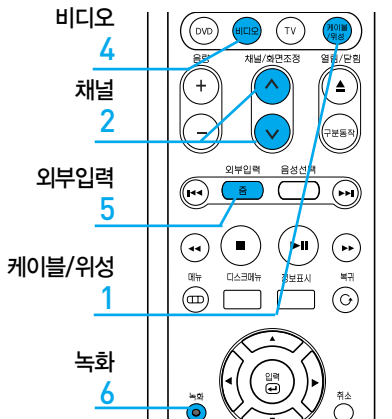



시작하기 전에!

- TV 채널을 3 또는 4로 맞추거나 TV의 [TV/비디오] 또는 [TV/외부입력] 버튼을 본 제품과 연결된 외부 입력을 선택하세요.
- 리모컨의 [제품선택]에서 [비디오] 버튼을 눌러 비디오 모드로 전환하세요.





- 

1 리모컨의 [제품선택]에서 [케이블/위성] 버튼을 선택하세요.
- 

2 위성방송 또는 케이블방송 수신기에서 녹화할 채널을 [채널] 버튼으로 선택하세요.
 ■ 채널 선택이 안될 경우 15쪽을 참조하세요.
- 

3 안전탭이 있는 비디오 테이프를 넣으세요.
- 

4 리모컨의 [제품선택]에서 [비디오] 버튼을 눌러 비디오 모드로 전환하세요
- 

5 위성방송 또는 케이블 TV 수신기의 출력을 본제품의 외부입력으로 연결한 경우 본제품 리모컨[외부입력] 버튼으로 [외부]를 선택하세요.
 ■ 표시부에 이 나타나고 TV에는 <외부>가 나타납니다.
- 

6 [녹화] 버튼을 누르세요.
 ■ 녹화가 시작됩니다.

녹화속도를 선택할 때는
리모컨의 [녹화속도] 버튼을 누르세요.

녹화를 정지할 때는
리모컨의 [정지] 버튼을 누르세요.

테이프 종류	최대 녹화시간	
	표준녹화	3배녹화
T-120	2시간	6시간

참고

- 케이블TV를 시청하면서 동시에 다른 케이블TV를 일반녹화하거나 예약 녹화할 수 없습니다.
- 음성다중의 경우 케이블 방송 수신기에서 선택된 언어로만 기록됩니다.
- 녹화하고자 하는 방송 채널은 케이블방송 수신기에서 원하는 채널을 선택하세요. (케이블방송 수신기의 전원은 항상 켜져 있어야 합니다.)

디스크 복사

DVD 디스크를 테이프로 복사합니다. DVD 디스크에 따라 복사방지신호(매크로비전)로 인해 복사할 수 없습니다

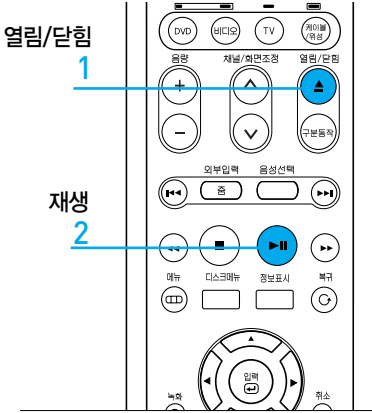



시작하기 전에!

- TV 채널을 3 또는 4로 맞추거나 TV의 [TV/비디오] 또는 [TV/외부입력] 버튼을 본 제품과 연결된 외부입력을 선택하세요.
- 리모컨의 [제품선택]에서 [DVD] 버튼을 눌러 DVD 모드로 전환하세요.



- 

1 [열림/닫힘] 버튼으로 트레이를 열고 DVD 디스크를 넣으세요.
- 

2 [재생] 버튼을 누르세요.
트레이가 닫히고 디스크가 재생됩니다.
▪ 디스크 메뉴가 나타나면 [재생/일시정지] 버튼을 누르세요.
- 

3 안전탭이 있는 비디오 테이프를 넣으세요.
- 

4 본 제품의 앞면 [복사] 버튼을 누르세요.
DVD는 재생되고 비디오는 녹화를 시작합니다.
화면에 <디스크 복사중>이 나타납니다.

복사를 중지하려면

[제품선택] 에서 비디오 버튼을 누르고 [정지] 버튼을 누르세요.



참고

- DVD 재생이 끝난 후 [정지] 버튼을 누르지 않으면 DVD가 다시 재생되어 테이프에 계속 복사될 수 있습니다.
- DVD 디스크에 따라 복사방지신호(매크로비전)로 인해 복사할 수 없습니다.
- 프로그레시브 상태에서는 복사할 수 없습니다.

캡션 기능

캡션 마크 (CC 또는 Q)가 있는 테이프를 재생하거나
캡션 방송을 볼 때 영어자막이 화면에 나타납니다.

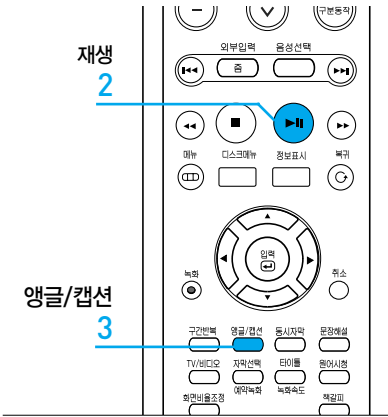



시작하기 전에!

- TV 채널을 3 또는 4로 맞추거나 TV의 [TV/비디오] 또는 [TV/외부입력] 버튼으로 본 제품과 연결된 외부입력을 선택하세요.
- 리모컨의 [제품선택]에서 [비디오] 버튼을 눌러 비디오 모드로 전환하세요.



- 

1 캡션 마크가 있는 비디오 테이프를 넣으세요.
- 

2 [재생] 버튼을 누르세요.
- 

3 재생이 시작되면 [캡션] 버튼을 누르세요.
화면 하단 중앙에 <캡션>이 표시되고 영어자막이 나타납니다.

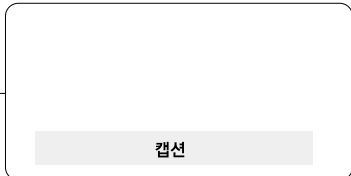





캡션을 해제하려면
[캡션] 버튼을 다시 한번 누르세요.

- 참고**
- 캡션 신호가 없는 테이프 또는 방송에서는 캡션 기능을 사용할 수 없습니다.
 - 빨리감기, 되감기, 일시정지, 자막가림, 기능선택, 남은시간확인 중에는 캡션이 나타나지 않습니다.
 - 한글자막이 있는 경우 한글자막과 캡션이 겹쳐서 나타날 수 있습니다.
 - 캡션 기능이 있는 TV와 연결한 경우 본 제품과 TV의 캡션이 겹칠 수 있습니다. 한 제품의 캡션설정을 해제하세요.
 - 캡션 테이프에 따라 음성과 캡션이 완벽하게 일치하지 않을 수 있습니다.

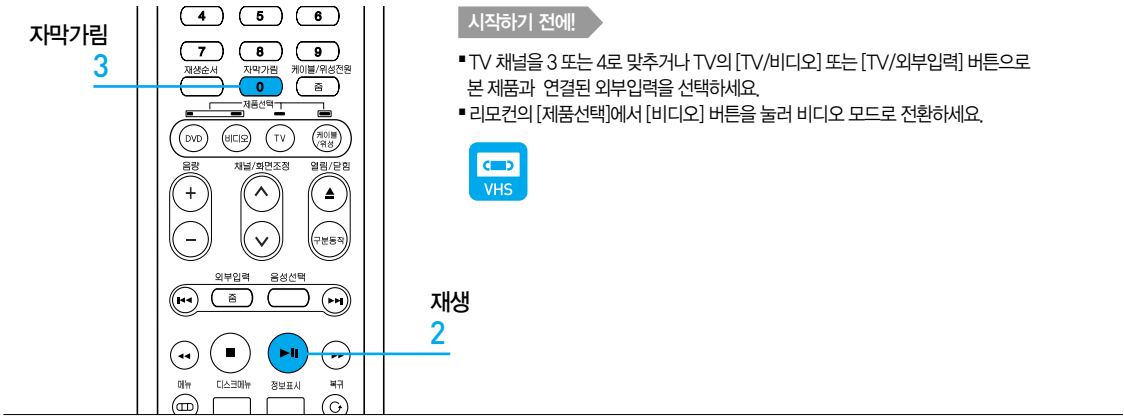
자막가림 기능

한글자막이 있는 테이프 재생시 자막가림으로 자막을 가릴 수 있습니다.



- 
1 비디오 테이프를 넣으세요.
- 
2 [재생] 버튼을 누르세요.
- 
3 재생이 시작되면 [자막가림] 버튼을 누르세요. 화면 하단에 박스가 자막을 가려줍니다.



자막가림을 해제하려면
[자막가림] 버튼을 다시 한번 누르세요.

참고

- 자막가림설정 재생 중 재생이 정지 되면 자막가림이 해제됩니다.
- 느린재생이나 빠른재생 중에는 자막 가림이 사라집니다.

전체 반복하기

전체반복 설정시 테이프 재생이 끝나면 자동적으로 되감기를 한 후 처음부터 다시 재생을 시작합니다.

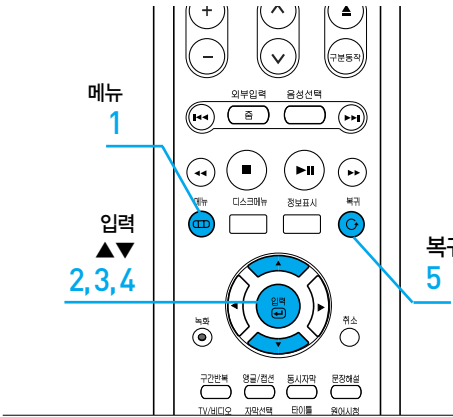

시작하기 전에!

- TV 채널을 3 또는 4로 맞추거나 TV의 [TV/비디오] 또는 [TV/외부입력] 버튼으로 본 제품과 연결된 외부입력을 선택하세요.
- 리모컨의 [제품선택]에서 [비디오] 버튼을 눌러 비디오 모드로 전환하세요.



- 

1 [메뉴] 버튼을 누르세요.
메뉴가 나타납니다.
- 

2 [▲▼] 버튼으로 <비디오>를 선택하고 [입력] 버튼을 누르세요.
비디오설정 메뉴가 나타납니다.
- 

3 [▲▼] 버튼으로 <초기설정>을 선택하고 [입력] 버튼을 누르세요.
초기설정 메뉴가 나타납니다.
- 

4 [▲▼] 버튼으로 <반복재생기능>을 선택하고 [입력] 버튼으로 <예>를 선택하세요.
반복재생이 설정됩니다.
▪ <아니오>를 선택하면 반복재생이 해제됩니다.
- 

5 [복귀] 버튼으로 메뉴에서 나오세요.

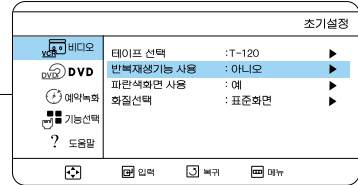
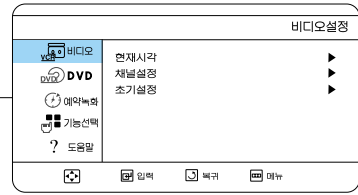

 전원을 다시 연결한 경우, 반복설정이 해제됩니다.

참고

구간 반복하기

구간반복 설정시 원하는 구간을 5회 반복해서 볼 수 있습니다.

구간반복
1,2

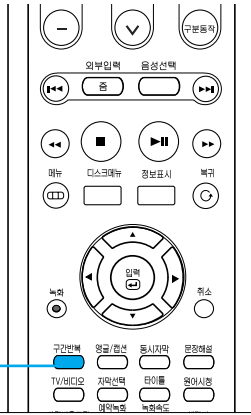

시작하기 전에!

- TV 채널을 3 또는 4로 맞추거나 TV의 [TV/비디오] 또는 [TV/외부입력] 버튼으로 본 제품과 연결된 외부입력을 선택하세요.
- 리모컨의 [제품선택]에서 [비디오] 버튼을 눌러 비디오 모드로 전환하세요.



	<p>1 재생 중 반복하려는 처음에서 [구간반복] 버튼을 누르세요. 화면에 <구간반복설정중>이 깜빡거립니다.</p>	
	<p>2 반복하려는 끝에서 다시 한번 [구간반복] 버튼을 누르세요. 구간반복이 설정된 처음까지 역탐색한 후 구간이 5회 반복 재생됩니다. 구간반복 중 화면에 <구간반복>이 표시됩니다.</p>	

구간반복을 해제하려면
[재생/일시정지] 버튼을 2회 누르세요.

참고

- 비디오 재생 중에만 구간반복을 설정할 수 있습니다.
- 반복설정 구간은 적어도 10초 이상 이어야 합니다.

탐색 기능

책갈피로 탐색/기능 선택하기

책갈피는 녹화시 녹화 시작 부분에 자동 기록됩니다. 한 테이프에 여러 프로그램을 녹화한 경우 프로그램 시작 부분을 쉽게 찾을 수 있습니다.

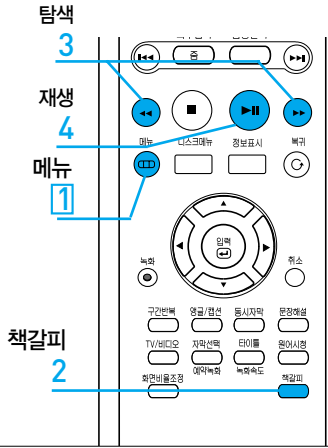

시작하기 전에!

- TV 채널을 3 또는 4로 맞추거나 TV의 [TV/비디오] 또는 [TV/외부입력] 버튼으로 본 제품과 연결된 외부입력을 선택하세요.
- 리모컨의 [제품선택]에서 [비디오] 버튼을 눌러 비디오 모드로 전환하세요.

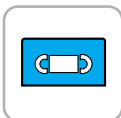

1 녹화한 비디오 테이프를 넣으세요.



2 정지 중 [책갈피] 버튼을 누르세요.
<책갈피 신호탐색> 화면이 나타납니다.

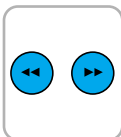
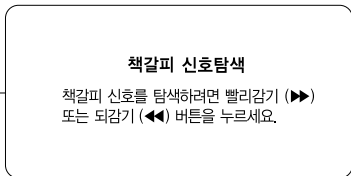

3 [◀] 또는 [▶] 버튼을 누르세요.
<책갈피 신호탐색중> 화면이 나타나고 책갈피 신호가 있는 부분에서 5초간 재생됩니다.
5초간 재생 후 다음 책갈피를 자동 탐색합니다.

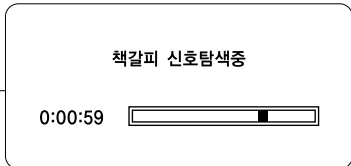

4 원하는 부분에서 [재생] 버튼을 누르세요.
탐색 기능이 해제되고 그 부분부터 재생이 시작됩니다.

참고

- 책갈피는 녹화, 예약녹화, 즉시 예약 녹화시 녹화 시작 부분에 자동 기록 됩니다.
- VISS(VHS Index Search System)가 없는 비디오에서 녹화한 테이프에서는 책갈피 기능이 동작하지 않습니다.

책갈피 탐색 중 멈추려면
[정지] 버튼을 누르세요.

기능 선택에서 동작하려면



1 [메뉴] 버튼을 누르고 [▲▼] 버튼으로 <기능선택> 선택한 후 [입력] 버튼을 누르면 오른쪽 화면이 나타납니다.



- 참고**
- DVD 재생중 DVD기능 선택을 하세요. (타이틀 메뉴, 디스크 메뉴, 정보표시, 줌, 책갈피, 반복재생)
 - 비디오 재생중 비디오기능 선택을 하세요. (정 방향 책갈피 탐색, 역 방향 책갈피 탐색, 자막가림 선택기능이 됩니다.)

카운터 0:00:00 탐색하기

나중에 찾고자 하는 부분의 카운터를 0:00:00으로 맞추어 쉽게 찾을 수 있습니다.

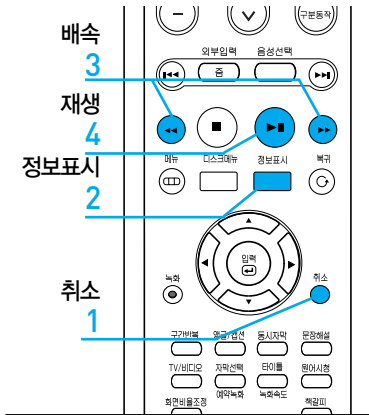

시작하기 전에!

- TV 채널을 3 또는 4로 맞추거나 TV의 [TV/비디오] 또는 [TV/외부입력] 버튼으로 본 제품과 연결된 외부입력을 선택하세요.
- 리모컨의 [제품선택]에서 [비디오] 버튼을 눌러 비디오 모드로 전환하세요.



- 

1 재생 또는 정지 중 표시해 두고 싶은 장면에서 [취소] 버튼을 누르세요.
해당 장면의 카운터가 <0:00:00>으로 설정됩니다.
- 

2 정지 중 [정보표시] 버튼을 누르세요.
화면에 카운터가 나타납니다.
- 

3 [◀◀] 또는 [▶▶] 버튼을 누르세요.
카운터를 <0:00:00>으로 설정한 지점에서 자동으로 정지합니다.
- 

4 [재생] 버튼을 누르세요.
카운터가 <0:00:00>으로 설정된 지점부터 재생이 시작됩니다.

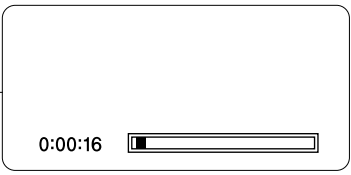

- 참고**
- VISS(VHS Index Search System)가 없는 비디오에서 녹화한 테이프에서는 책갈피 기능이 동작하지 않습니다.
 - 테이프를 꺼냈다가 다시 넣으면 카운터는 <0:00:00>으로 돌아옵니다.

DVD 사용전 확인사항

DVD 사용전 아래 사항들을 확인하세요.

DVD 사용전에 확인하세요.

- 본 제품과 TV의 전원을 켜주세요.
- 동축선으로 본 제품과 TV를 연결한 경우 TV 채널을 3 또는 4로 맞추세요.
- 영상/음성선, S-영상선, 컴포넌트선으로 본 제품과 TV를 연결한 경우 TV의 [TV/ 비디오] 또는 [TV/외부입력] 버튼으로 본 제품과 연결된 외부입력 (S-영상/DVD/컴포넌트)을 선택하세요.
- 리모컨의 [DVD] 버튼 또는 본 제품의 앞면 [DVD/비디오] 버튼으로 본 제품을 DVD 모드로 선택하세요.
앞면 표시부에 <DVD>가 나타납니다.

DVD 디스크

- 디스크에 따라 특정 기능이 다르게 동작되거나 동작되지 않을 수 있습니다.
디스크 케이스의 내용을 참조하세요.
- 리모컨 버튼을 눌렀을 때 화면에 금지마크(Ⓢ)가 나타나면 현재 재생 중인 DVD 디스크가 해당 기능을 지원하지 않습니다.



주의

- 트레이에 하나 이상의 디스크를 놓지 마세요.
- 재생 중 본 제품을 이동하면 디스크에 손상이 생길 수 있습니다.
- 손으로 트레이를 밀면 고장의 원인이 됩니다.
- 트레이에 디스크 외의 다른 이물질은 넣지 마세요.
- 트레이에 어린이의 손가락이 끼지 않도록 주의하세요.

다양한 속도로 탐색 재생하기

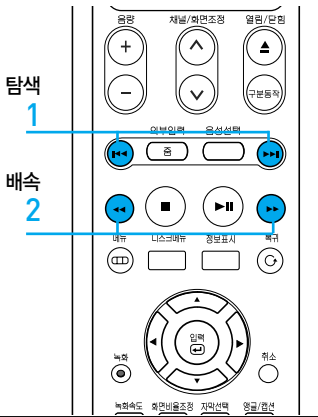

시작하기 전에!

- TV 채널을 3 또는 4로 맞추거나 TV의 [TV/비디오] 또는 [TV/외부입력] 버튼으로 본 제품과 연결된 외부입력을 선택하세요.
- 리모컨의 [제품선택] 에서 DVD 버튼을 눌러 DVD 모드로 전환하세요.

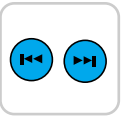

1

재생 중인 챕터, 트랙, 장면의 이전 또는 다음으로 가려면 [⏮] 또는 [⏭] 버튼을 누르세요. 누를 때 마다 이전 또는 다음 챕터, 트랙 장면으로 이동해 재생됩니다.

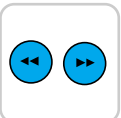

2

다양한 속도로 재생해서 보려면 재생 또는 일시정지 중 [⏮ ⏭] 버튼을 누르세요. [재생/일시정지] 버튼을 누르면 정상 재생됩니다.

- 아래 테이블을 참조 하세요.
- 재생 중 [⏮ ⏭] 버튼을 계속 누르고 있으면 빠른 재생 4배속으로 탐색됩니다. 누르고 있던 버튼에서 손을 떼면 정상 속도로 재생됩니다.
- 일시정지 중 [⏮ ⏭] 버튼을 계속 누르고 있으면 느린재생 1/15배속으로 재생됩니다. 누르고 있던 버튼에서 손을 떼면 일시정지 상태로 됩니다.

다양한 속도로 재생해서 보려면

동작상태	버튼이름	기 능
DVD 재생중	[⏭] 버튼	2배속 → 4배속 → 8배속 → 16배속 → 32배속 → 128배속으로 정방향 탐색
	[⏮] 버튼	(-2배속) → (-4배속) → (-8배속) → (-16배속) → (-32배속) → (-128배속)으로 역방향 탐색
VCD 재생중	[⏭] 버튼	2배속 → 4배속 → 8배속으로 정방향 탐색
	[⏮] 버튼	(-2배속) → (-4배속) → (-8배속)으로 역방향 탐색
DivX 재생중	[⏭] 버튼	2배속 → 4배속 → 8배속으로 정방향 탐색
	[⏮] 버튼	(-2배속) → (-4배속) → (-8배속)으로 역방향 탐색
CD 재생중	[⏭] 버튼	2배속 → 4배속 → 8배속으로 정방향 탐색
	[⏮] 버튼	(-2배속) → (-4배속) → (-8배속)으로 역방향 탐색
DVD, VCD, DivX 일시정지	[⏭] 버튼	1/8배속 → 1/4배속 → 1/2배속됨
	[⏮] 버튼	동작하지 않으며 화면에 금지마크(⊘)가 나타남
CD 일시정지	[⏭] 버튼	2배속 → 4배속 → 8배속으로 정방향 탐색
	[⏮] 버튼	(-2배속) → (-4배속) → (-8배속)으로 역방향 탐색

빠른재생, 느린재생과 구분재생을 정상 재생하려면

[재생/일시정지] 버튼을 누르세요.



참고

- 빠른재생, 느린재생, 구분동작 재생 시에는 소리가 나오지 않습니다.
- 느린 재생과 구분 재생은 정방향 재생만 되며 역방향 재생은 되지 않습니다.
- 데이터 CD의 재생 속도는 바꿀 수 없습니다.

언어 설정하기

디스크 메뉴언어, 음성언어, 자막언어를 원하는 언어로 설정할 수 있습니다.

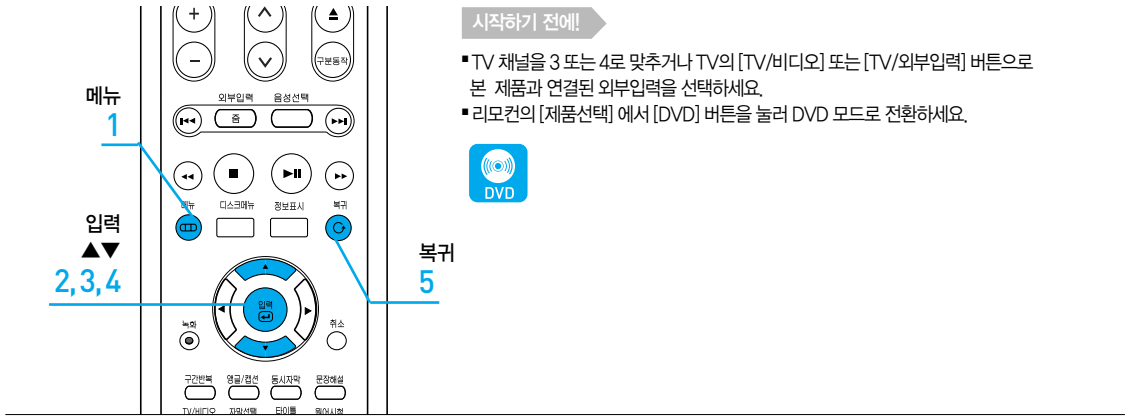

시작하기 전에!

- TV 채널을 3 또는 4로 맞추거나 TV의 [TV/비디오] 또는 [TV/외부입력] 버튼으로 본 제품과 연결된 외부입력을 선택하세요.
- 리모컨의 [제품선택] 에서 [DVD] 버튼을 눌러 DVD 모드로 전환하세요.



- 

1 정지 중 [메뉴] 버튼을 누르세요.
메뉴가 나타납니다.
- 

2 [▲▼] 버튼으로 <DVD>를 선택하고 [입력] 버튼을 누르세요.
DVD 설정 메뉴가 선택됩니다.
- 

3 [▲▼] 버튼으로 <언어설정>을 선택하고 [입력] 버튼을 누르세요.
언어 설정 화면이 나타납니다.
- 

4 [▲▼] 버튼으로 변경할 언어항목을 선택한 뒤 언어 리스트에서 원하는 언어를 선택하고 [입력] 버튼을 누르세요.
언어 항목의 언어가 설정됩니다.
- 

5 [복귀] 버튼으로 메뉴에서 나오세요.

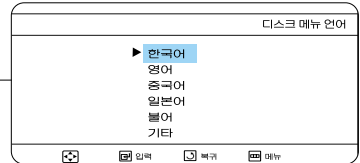
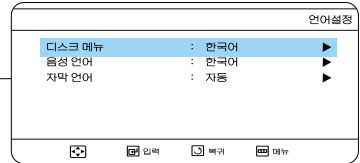
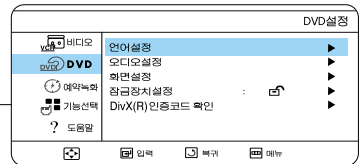

언어설정 메뉴

- 디스크메뉴언어** 디스크메뉴가 표기되는 언어를 선택하세요.
- 음성언어** 음성언어를 선택하세요. 원어로 하면 디스크에 가장 우선 순위로 기록된 음성언어로 재생됩니다.
- 자막언어** 자막언어를 선택하세요. 자동으로 하면 디스크 음성언어에 따라 자막언어가 나타납니다.



- 설정한 언어가 디스크에 기록되어 있지 않은 경우 설정한 언어로 재생되거나 나타나지 않습니다.
- 언어 리스트에서 기타로 설정하면 추가 언어 리스트가 나타납니다.
- 구입시 언어 항목은 한국어로 설정되어 있습니다.

오디오 설정하기

본 제품과 연결한 앰프 또는 스피커에 맞게 설정할 수 있습니다.

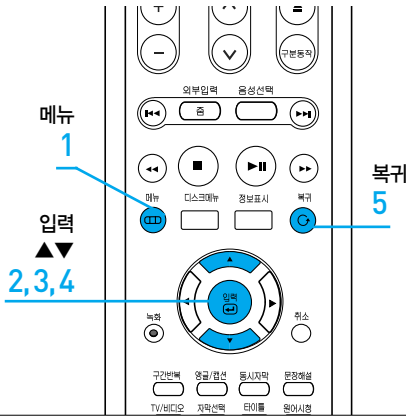

시작하기 전에!

- TV 채널을 3 또는 4로 맞추거나 TV의 [TV/비디오] 또는 [TV/외부입력] 버튼으로 본 제품과 연결된 외부입력을 선택하세요.
- 리모컨의 [제품선택] 에서 [DVD] 버튼을 눌러 DVD 모드로 전환하세요.

- 

1 정지 중 [메뉴] 버튼을 누르세요.
메뉴가 나타납니다.
- 

2 [▲▼] 버튼으로 <DVD>를 선택하고 [입력] 버튼을 누르세요.
DVD 설정 메뉴가 선택됩니다.
- 

3 [▲▼] 버튼으로 <오디오 설정>를 선택하고 [입력] 버튼을 누르세요.
오디오 설정 화면이 나타납니다.
- 

4 [▲▼] 버튼으로 설정할 항목을 선택하고 [입력]버튼으로 설정하세요.
설정이 바뀌고 저장됩니다.
- 

5 [복귀] 버튼으로 메뉴에서 나오세요.

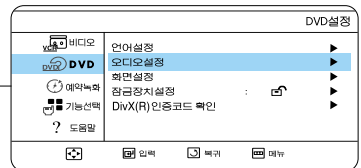

DVD 오디오 메뉴

돌비 디지털/DTS 출력

- 디지털 입력이 있는 앰프를 디지털 오디오출력 단자에 연결한 경우 <비트스트림>으로 하세요.
- 2 채널 스테레오 앰프 또는 TV 스피커와 연결한 경우 <PCM>으로 하세요.

PCM 다운 샘플링

PCM 다운 샘플링을 디스크에 따라 앰프의 샘플링 주파수에 따라 <켜짐>으로 하세요.

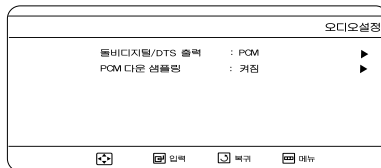

주의

- 돌비 디지털/DTS 앰프와 연결하고 돌비 디지털출력을 PCM으로 하면 스피커에 손상이 생깁니다. 반드시 비트스트림으로 하세요.
- DTS, LPCM, MPEG-2 디스크는 2배속 오디오 설정시 소리가 나오지 않습니다.

TV화면 설정하기

TV의 종류(와이드 스크린 TV 또는 4:3 표준형 일반 TV)에 따라 TV 화면비율을 선택할 수 있습니다.

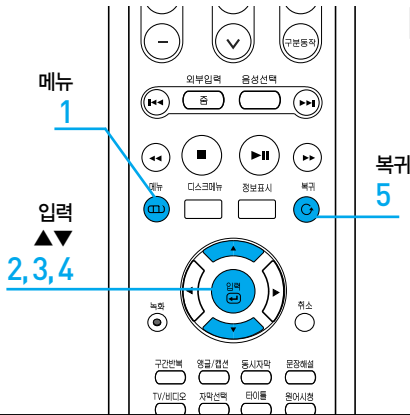

시작하기 전에!

- TV 채널을 3 또는 4로 맞추거나 TV의 [TV/비디오] 또는 [TV/외부입력] 버튼으로 본 제품과 연결된 외부입력을 선택하세요.
- 리모컨의 [제품선택] 에서 [DVD] 버튼을 눌러 DVD 모드로 전환하세요.

- 

1 정지 중 [메뉴] 버튼을 누르세요. 메뉴가 나타납니다.
- 

2 [▲▼] 버튼으로 <DVD>를 선택하고 [입력] 버튼을 누르세요. DVD 설정 메뉴가 나타납니다.
- 

3 [▲▼] 버튼으로 <화면설정>을 선택하고 [입력] 버튼을 누르세요. TV화면 설정 메뉴가 나타납니다.
- 

4 [▲▼] 버튼으로 <TV화면>을 선택하고 [입력] 버튼으로 원하는 TV화면 비율을 설정하세요.
[▲▼] 버튼을 누를때 마다 <4:3 영화 모드>-<4:3 확대 모드>-<16:9 와이드 모드>순으로 선택됩니다.
- 

5 [복귀] 버튼으로 메뉴에서 나오세요.

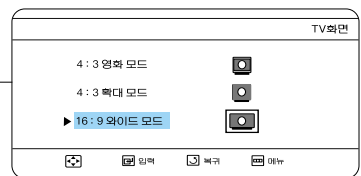
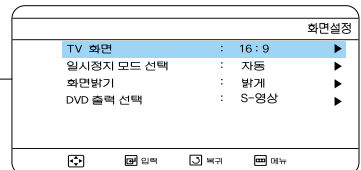
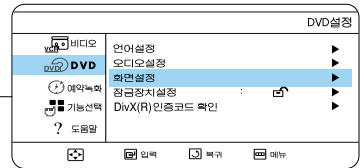
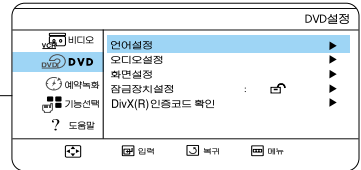

TV화면 메뉴

4:3 영화 모드 (4:3 LB)

4:3 표준형 일반 TV에 연결한 경우 선택하세요.

16:9 화면 전체를 다 볼 수 있으나 TV 화면 위 아래에 검은 여백이 생겨 전체적으로 화면이 작게 보입니다

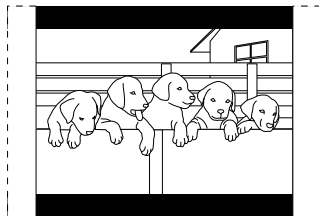
**4:3 확대 모드 (4:3 PS)**

4:3 표준형 일반 TV에 연결한 경우 선택하세요.

자동적으로 화면의 좌우를 자르고 TV 화면 전체에 영상이 나타납니다.
16:9 화면의 중앙 부분만을 볼 수 있습니다.

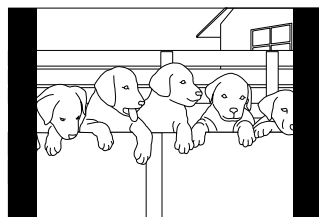
**16:9 와이드 모드 (16:9 WIDE)**

와이드 TV 또는 와이드 모드를 지원하는 TV에 연결한 경우 선택하세요.
상하 여백 없이 16:9 화면 전체를 다 볼 수 있습니다.

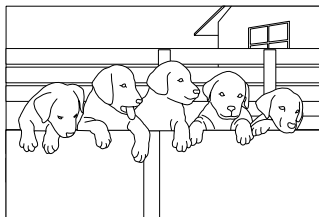

참고

- DVD 타이틀에 따라 <16:9 와이드 모드>를 선택해도 와이드 스크린으로 볼 수 없습니다.
- DVD 타이틀에 따라 <4:3 영화 모드>(LB) 또는 <4:3 확대 모드>(PS)로 설정해도 자동적으로 <4:3 영화 모드>(LB) 또는 <4:3 확대 모드>(PS) 중 어느 한 화면 비율로 재생될 수 있습니다.
- DVD 타이틀은 다양한 비율의 화면 형식으로 제작되므로 TV 종류 및 TV 화면비율 설정에 따라 좌우 길이가 달라질 수 있습니다.
- 구입시에는 <16:9 와이드 모드>로 설정되어 있습니다.

잠금장치 설정하기

잠금장치를 설정하면 설정한 등급 이상의 디스크를 재생할 수 없습니다.
디스크에 시청등급이 기록되어 있지 않으면 설정할 수 없습니다.

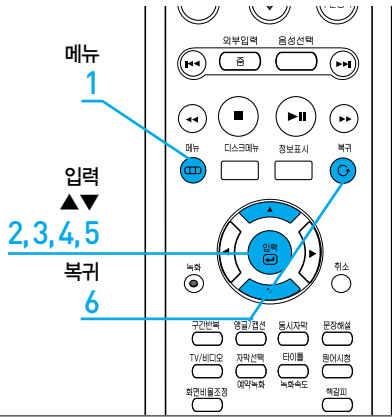

시작하기 전에!

- TV 채널을 3 또는 4로 맞추거나 TV의 [TV/비디오] 또는 [TV/외부입력] 버튼으로 본 제품과 연결된 외부입력을 선택하세요.
- 리모컨의 [제품선택] 에서 [DVD] 버튼을 눌러 DVD 모드로 전환하세요.



1 정지 중 [메뉴] 버튼을 누르세요.
메뉴가 나타납니다.



2 [▲▼] 버튼으로 <DVD>를 선택하고
[입력] 버튼을 누르세요.
DVD 설정메뉴가 선택됩니다.



3 [▲▼] 버튼으로 <잠금장치 설정>을 선택하고
[입력] 버튼을 누르세요.

- 처음 사용시
잠금장치를 하려면 [입력] 버튼으로 <예>를 선택하세요.
비밀번호입력 화면이 나오면 [숫자] 버튼으로
비밀번호를 2회 입력하세요.
- 비밀번호 설정 후 사용시
비밀번호입력 화면이 나오면 [숫자] 버튼으로
비밀번호를 입력하세요.
<잠금장치 설정> 화면이 나타납니다.

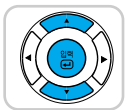

4 [▲▼] 버튼으로 <시청등급설정>을 선택하고
[입력] 버튼을 누르세요.
시청등급설정 화면이 나타납니다.

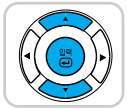

5 [▲▼] 버튼으로 원하는 등급을 선택하고
[입력] 버튼을 누르세요.
등급 8까지 설정할 수 있고 등급 6을 선택하면
등급 7과 8인 디스크는 재생되지 않습니다.



6 [복귀] 버튼으로 메뉴에서 나오세요.

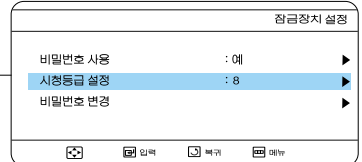
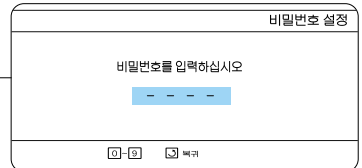
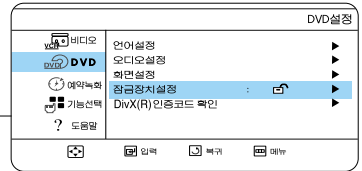

비밀번호를 변경하려면

1. <잠금장치> 메뉴에서 [▲▼]버튼으로 <비밀번호변경>을 선택하고 [입력] 버튼을 누르세요.
비밀번호변경 화면이 나타납니다.
2. [숫자]버튼으로 새 비밀번호를 2회 입력하세요.

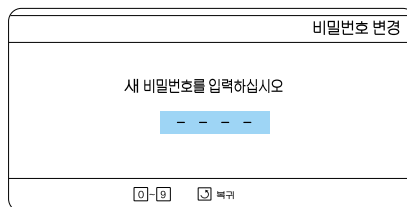

잠금장치를 하고 DVD를 보려면

디스크를 넣고 [재생] 버튼을 누른 후 비밀번호입력 화면이 나타나면 숫자 버튼으로 비밀번호를 입력하세요.

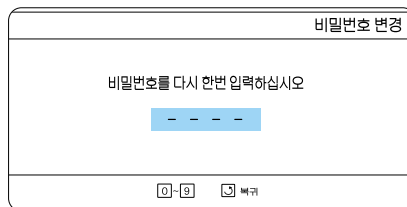

비밀번호를 잊어버린 경우에는

디스크가 들어 있지 않은 상태에서 전원을 켜고 본 제품의 앞면 [◀◀]와 [▶▶] 버튼을 동시에 5초간 누르세요.

화면에 <Reset OK>라고 나타나고 잠금장치가 해제됩니다.
RESET하는 경우 DVD만 설정값이 구입시 설정값으로 돌아갑니다.
(전원 OFF/ON 하면 RESET 화면이 사라집니다.)

시청등급 설정이란?

- 등급 1, 2
누구나 시청 가능한 등급 (야한 장면, 폭력, 마약, 욕설이 없는 디스크)
- 등급 3
부모의 지도 또는 권고가 필요하며 어린 자녀들에게 부적합한 등급
(노골적인 야한 장면, 마약장면은 없으나 폭력장면이 있는 디스크 예:디즈니 영화)
- 등급 4, 5
13세 미만은 부모가 동반 해야 시청이 가능한 등급 (성행위, 과격한 폭력이 포함되지 않은 디스크)
- 등급 6
17세 미만은 부모나 보호자가 동반 해야 시청이 가능한 등급 (욕설, 폭력, 성행위, 마약이 등장하는 성인용 디스크)
- 등급 7, 8 (18세 이상관람가)
17세 이하의 시청이 불가능한 등급 (노골적 성행위, 과도한 폭력이 등장하는 완전 성인용 디스크)



참고

- 숫자가 커질수록 성인용에 가까워집니다.
- 비밀번호를 잊어버릴 경우에 대비 비밀번호는 종이에 적어 보관하세요.
- 디스크에 등급정보가 기록되어 있지 않으면 본 기능을 사용할 수 없습니다.

재생정보 확인하기

디스크 재생 중 재생정보를 확인할 수 있습니다.
디스크에 따라 재생정보가 화면에 나타나지 않을 수도 있습니다.

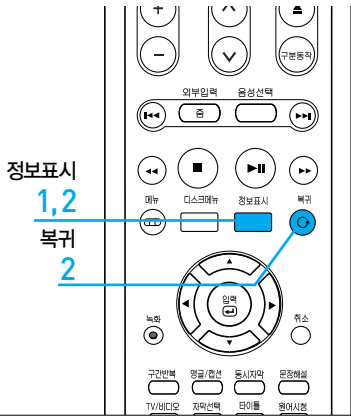

시작하기 전에!

- TV 채널을 3 또는 4로 맞추거나 TV의 [TV/비디오] 또는 [TV/외부입력] 버튼으로 본 제품과 연결된 외부입력을 선택하세요.
- 리모컨의 [제품선택] 에서 [DVD]버튼을 눌러 DVD 모드로 전환하세요.



1 재생 중 [정보표시] 버튼을 누르세요.
화면에 재생정보가 나타납니다.

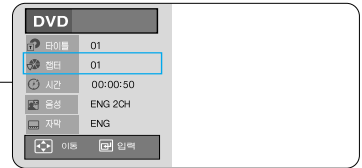

2 화면표시를 없애려면 [정보표시] 또는 [복귀] 버튼을 누르세요.

주의 디스크 종류에 따라 화면표시가 나타나지 않을 수 있습니다.

참고 VCD 2.0/ SUPER AUDIO CD 의 경우 메뉴꺼짐 상태에서만 동작됩니다.

DVD 정보표시

	타이틀	현재 재생 중인 타이틀/전체 타이틀
	챗터	현재 재생 중인 챗터/전체 챗터
	시간	경과 시간 표시
	음성	현재 재생 중인 디스크의 음성설정
	자막	현재 재생 중인 디스크의 자막설정

DivX 정보표시

	타이틀	현재 재생 중인 타이틀/전체 타이틀
	시간	경과 시간 표시
	음성	현재 재생 중인 디스크의 음성설정
	자막	현재 재생 중인 디스크의 자막설정
	화면크기	640X360

VCD/CD 정보표시

	트랙	현재 재생 중인 트랙(파일)/전체 트랙(파일)
	시간	경과 시간 표시

장면 탐색과 설정 변경하기

[정보표시] 버튼으로 원하는 타이틀, 챕터, 시간으로 이동하거나 음성, 자막 등 설정을 변경할 수 있습니다.

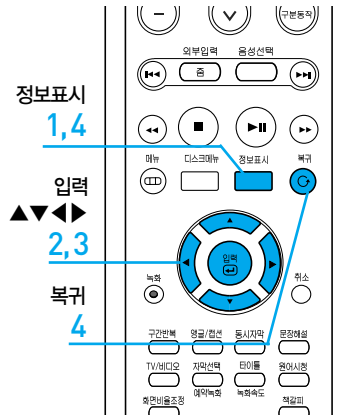

시작하기 전에!

- TV 채널을 3 또는 4로 맞추거나 TV의 [TV/비디오] 또는 [TV/외부입력] 버튼으로 본 제품과 연결된 외부입력을 선택하세요.
- 리모컨의 [제품선택] 에서 [DVD] 버튼을 눌러 DVD 모드로 전환하세요.





1 재생 중 [정보표시] 버튼을 누르세요.
화면에 재생정보가 나타납니다.

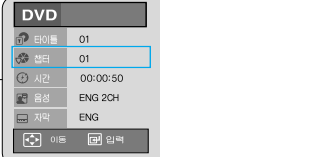

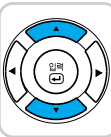

2 [▲▼] 버튼으로 원하는 정보표시 항목을 선택하세요.

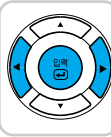

3 [◀▶]버튼으로 화면표시 항목의 설정을 바꾸고 [입력] 버튼을 누르세요.

- 타이틀, 챕터, 시간설정을 바꾸면 원하는 타이틀, 챕터, 시간으로 이동합니다.
- 음성, 자막을 바꾸면 원하는 음성, 자막으로 바꿉니다.
- 다른 디스크의 경우 설정 항목을 변경하려면 ▶60쪽을 참조하세요.



4 정보표시를 없애려면 [정보표시] 또는 [복귀] 버튼을 누르세요.



[음성선택 / 자막선택] 기능은 리모컨 버튼으로도 설정을 바꿀 수 있습니다. (▶63쪽)

참고

음성/자막언어 선택

재생 중에 음성이나 자막언어를 변경할 수 있습니다.

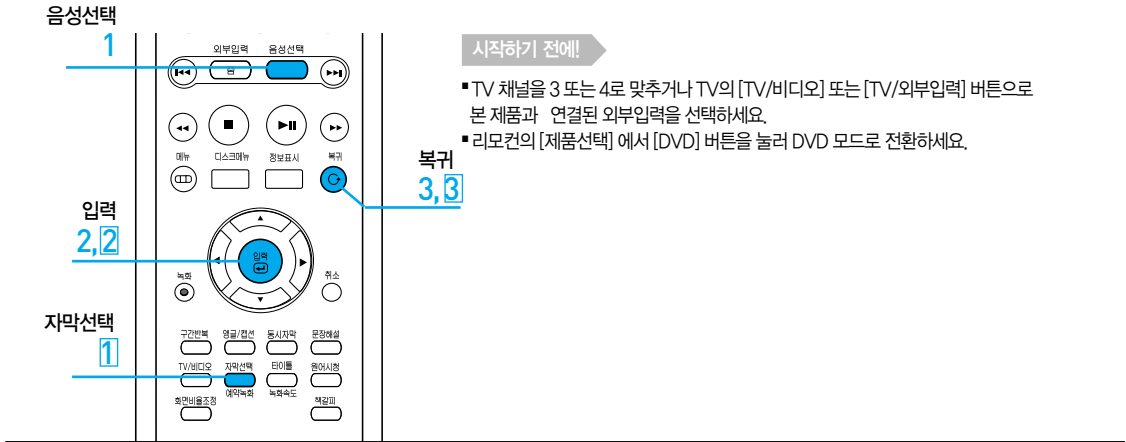

시작하기 전에!

- TV 채널을 3 또는 4로 맞추거나 TV의 [TV/비디오] 또는 [TV/외부입력] 버튼으로 본 제품과 연결된 외부입력을 선택하세요.
- 리모컨의 [제품선택] 에서 [DVD] 버튼을 눌러 DVD 모드로 전환하세요.

음성언어를 변경하려면

- 음성선택**
 1 재생 중 [음성선택] 버튼을 누르세요. 디스크에 음성정보가 있으면 화면에 음성선택메뉴가 나타납니다.
- 입력**
 2 [입력] 버튼으로 원하는 음성언어를 선택하세요.
- 복귀**
 3 [복귀] 버튼으로 음성선택 메뉴에서 나오세요.

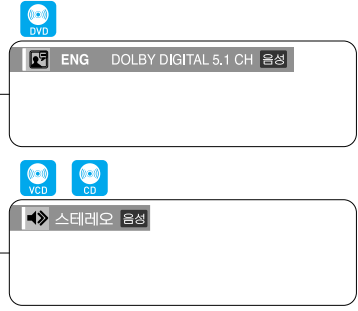

자막언어를 변경하려면

- 자막선택**
예약녹화
 1 재생 중 [자막선택] 버튼을 누르세요. 디스크에 자막정보가 있으면 화면에 자막선택 메뉴가 나타납니다.
 - 디스크에 따라 디스크메뉴에서 자막을 변경해야 하는 경우도 있습니다. [디스크메뉴] 버튼을 이용하세요.
- 입력**
 2 [입력] 버튼으로 원하는 자막언어를 선택하세요.
- 복귀**
 3 [복귀] 버튼으로 자막선택 메뉴에서 나오세요.



- 참고**
- 음성언어와 자막언어는 [정보표시]버튼으로도 설정을 바꿀 수 있습니다. ▶60쪽
 - 한글자막과 영어자막이 겹쳐서 나오는 경우 TV의 캡션 기능을 해제하세요.
 - 디스크에 따라 음성정보와 자막정보가 다르며 동작하지 않을 수 있습니다.
 - 디스크에 따라 자막언어를 골 수 없습니다.
 - 재생 중에만 사용할 수 있습니다.

프로그램 기능

원하는 순서나 임의 순서로 음악을 들을 수 있습니다.
20개 트랙을 프로그램 할 수 있습니다.
본기능은 오디오 CD만 가능한 기능입니다.

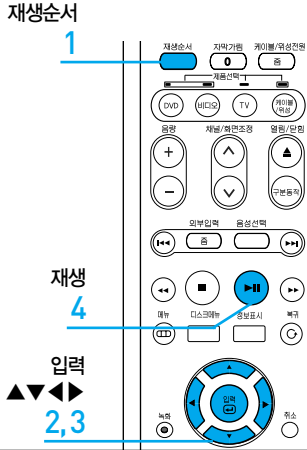



시작하기 전에!

- TV 채널을 3 또는 4로 맞추거나 TV의 [TV/비디오] 또는 [TV/외부입력] 버튼으로 본 제품과 연결된 외부입력을 선택하세요.
- 리모컨의 [제품선택] 에서 [DVD] 버튼을 눌러 DVD 모드로 전환하세요.





- 



1 정지 중 [재생순서] 버튼을 누르세요.
화면에 재생순서 메뉴가 나타납니다.

- 

2 [◀▶] 버튼으로 <선택재생>을 선택하고 [입력] 버튼을 누르세요.
트랙 선택재생 설정 화면이 나타납니다.

 - 임의재생을 선택하고 [입력] 버튼을 누르면 임의순서로 재생됩니다.
- 

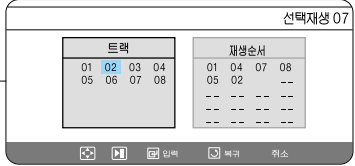
3 [▲▼◀▶] 버튼으로 원하는 트랙(CD)을 선택하고 [입력] 버튼을 누르세요.
선택한 트랙이 재생순서 화면에 입력됩니다.

 - [취소] 버튼을 누르면 마지막으로 입력된 트랙부터 재생순서 화면에서 삭제됩니다.
- 

4 프로그램을 완료하고 재생하려면 [재생] 버튼을 누르세요.
입력된 순서대로 트랙(CD)이 재생됩니다.

- 참고**
- 트레이를 여닫으면 프로그램 설정이 해제됩니다.
 - MP3 + WMA + JPEG 등 복합디스크는 기능이 되지 않습니다.

프로그램설정 중 중단하려면

[복귀] 버튼을 누르세요.
설정된 프로그램이 저장되지 않고
프로그램 화면이 사라집니다.

프로그램 기능을 해제하려면

재생 또는 정지 상태에서 [취소]
버튼을 누르세요.

타이틀 / 챕터 / 구간반복

타이틀 전체 또는 원하는 챕터나 구간을 반복해서 볼 수 있습니다.

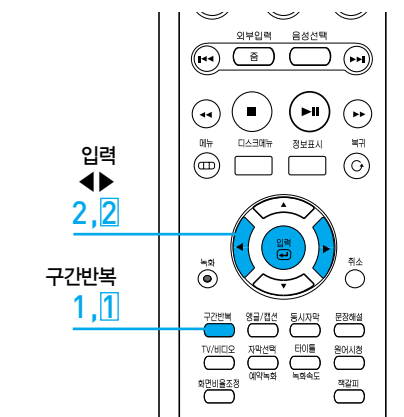



시작하기 전에!

- TV 채널을 3 또는 4로 맞추거나 TV의 [TV/비디오] 또는 [TV/외부입력] 버튼으로 본 제품과 연결된 외부입력을 선택하세요.
- 리모컨의 [제품선택] 에서 [DVD] 버튼을 눌러 DVD 모드로 전환하세요.



타이틀/챕터를 반복하려면

- 

1 재생 중 [구간반복] 버튼을 누르세요.
화면에 구간반복 메뉴가 나타납니다
- 

2 [◀▶] 버튼으로 원하는 항목 선택하고 [입력] 버튼을 누르세요.

 - 타이틀/챕터반복을 해제하려면 <해제>를 선택하세요.
 - 현재 재생 중인 타이틀을 반복하려면 <타이틀>을 선택하세요.
 - 현재 재생 중인 챕터를 반복하려면 <챕터>를 선택하세요.



원하는 구간을 반복하려면



- 

1 재생 중 [구간반복] 버튼을 누르세요.
화면에 구간반복 메뉴가 나타납니다
- 

2 [◀▶] 버튼으로 반복하고자하는 시작부분에서 [입력] 버튼으로 "A"를 선택해주세요. 반복하려는 끝에서 "B"를 선택해주세요.

설정된 A-B구간동안 계속 반복 재생 됩니다.

구간 반복을 해제하려면

리모컨의 [구간반복] 버튼을 누른 후 해제를 선택해 주세요.



참고

- VCD/DivX/CD는 구간반복 메뉴에 타이틀과 챕터 대신 트랙과 디스크로 나타납니다.
- DVD 디스크에 따라 반복재생이 되지 않거나 또는 반복 시작 처음과 끝에서 자막이 잠시 나타나지 않을 수 있습니다.
- 트레이를 여닫으면 반복설정이 해제됩니다.
- VCD 2.0의 경우 메뉴꺼짐 상태에서만 동작됩니다.

책갈피 기능



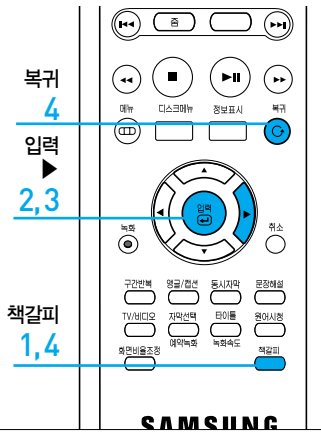

원하는 장면을 표시해 두면 나중에 그 장면을 찾아 볼 수 있습니다.
책갈피는 3개까지 설정할 수 있습니다.



시작하기 전에!

- TV 채널을 3 또는 4로 맞추거나 TV의 [TV/비디오] 또는 [TV/외부입력] 버튼으로 본 제품과 연결된 외부입력을 선택하세요.
- 리모컨의 [제품선택] 에서 [DVD] 버튼을 눌러 DVD 모드로 전환하세요.





- 1

재생 중 [책갈피] 버튼을 누르세요.
화면에 <책갈피> 메뉴가 나타납니다.
- 2

원하는 장면이 나오면 [입력] 버튼을 누르세요.
숫자 <1>이 나타나고 장면이 1번에 저장됩니다.
- 3

[▶] 버튼으로 다음으로 이동하고 원하는 장면이 나오면 [입력] 버튼을 누르세요.
숫자 <2>가 나타나고 장면이 2번에 저장됩니다.
▪ 나머지 장면도 같은 방식으로 저장하세요.
- 4

[책갈피] 또는 [복귀] 버튼으로 책갈피 메뉴에서 나오세요.

책갈피 한 장면을 재생하려면

1. [책갈피] 버튼을 누른 후 [◀▶] 버튼으로 원하는 책갈피 번호로 이동해 [재생/일시정지] 버튼을 누르세요.
2. [책갈피] 또는 [복귀] 버튼으로 책갈피 메뉴에서 나오세요.

책갈피 한 장면을 취소하려면

1. [책갈피] 버튼을 누른 후 [◀▶] 버튼으로 취소하려는 책갈피 번호로 이동해 [취소] 버튼을 누르세요.
2. [책갈피] 또는 [복귀] 버튼으로 책갈피 메뉴에서 나오세요.



참고

- 디스크에 따라 책갈피를 사용할 수 없습니다.
- 트레이를 여닫거나 본 제품의 전원이 꺼지면 책갈피 설정이 해제됩니다.
- VCD 2.0의 경우 메뉴꺼짐 상태에서 만 동작 됩니다.

화면 확대/앵글 기능

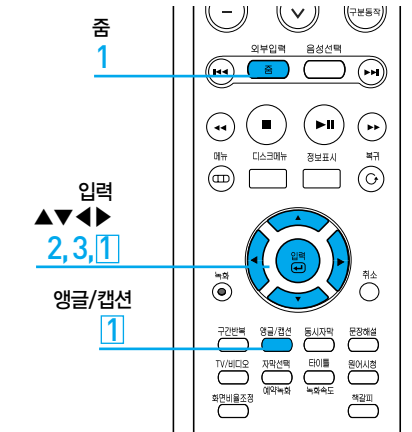



시작하기 전에!

- TV 채널을 3 또는 4로 맞추거나 TV의 [TV/비디오] 또는 [TV/외부입력] 버튼으로 본 제품과 연결된 외부입력을 선택하세요.
- 리모컨의 [제품선택] 에서 [DVD] 버튼을 눌러 DVD 모드로 전환하세요.

줌 기능으로 화면을 확대해 보려면

- 

1 재생 또는 일시정지 중 [줌] 버튼을 누르세요. 화면에 돋보기가 나타납니다.
- 

2 [▲▼◀▶] 버튼으로 확대하려는 부분으로 이동하세요.
- 

3 [입력] 버튼을 누르세요. 버튼을 누를때 마다 2X - 4X - 2X - 정상으로 확대됩니다.

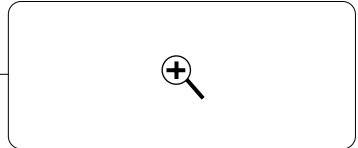

 **참고** 비디오 CD는 4배(줌4X)를 사용할 수 없습니다.

앵글 기능으로 화면 각도를 바꿔 보려면

- 

1 화면에 앵글표시가 나타나면 [앵글] 버튼을 누르세요. [앵글] 버튼을 누를때 마다 같은 장면이 여러 각도로 재생 됩니다.

 - 디스크에 여러 앵글이 기록되어 있지 않으면 금지 마크가 나타납니다.

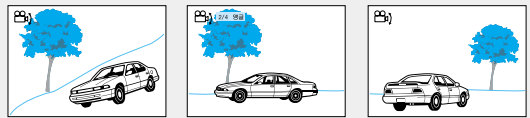

 **참고** 여러 앵글이 기록되어 있지 않은 DVD 디스크는 앵글을 사용할 수 없습니다.

DivX 재생

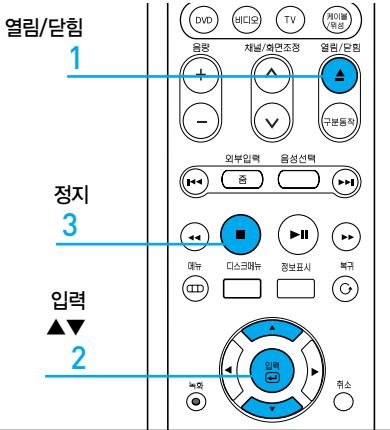

시작하기 전에!

- TV 채널을 3 또는 4로 맞추거나 TV의 [TV/비디오] 또는 [TV/외부입력] 버튼으로 본 제품과 연결된 외부입력을 선택하세요.
- 리모컨의 [제품선택] 에서 [DVD] 버튼을 눌러 DVD 모드로 전환하세요.



- 

1 [열림/닫힘] 버튼으로 트레이를 열고 DivX 디스크를 넣으세요.
 ▪ DivX 메뉴 화면이 나타납니다. 메뉴 화면은 디스크에 따라 다릅니다.
- 

2 [▲▼] 버튼으로 파일을 선택한 후 [입력] 버튼을 누르세요.
 ▪ 파일이 재생됩니다.
- 

3 재생중 정지하려면 [정지] 버튼을 누르세요.

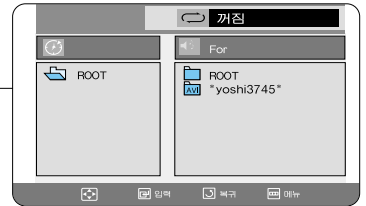

DivX(R) 인증 코드를 확인하려면

정지중 메뉴에서 DVD 설정의 <DivX(R) 인증코드 확인>을 선택하면 오른쪽 화면과 같이 인증코드와 사이트 주소가 나타납니다.
 [복귀] 버튼으로 메뉴에서 나오세요.

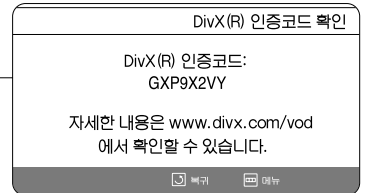

참고

- DivX 디스크의 호환성과 성능 향상을 위해 본 제품의 동작 프로그램을 업데이트 하세요.
- 제품별 업데이트 파일은 삼성전자 홈페이지의 "고객지원" → 제품별 드라이버"에서 선택 사용하세요.
 인터넷 사이트 주소 : www.sec.co.kr

MP3 CD 재생

MP3 포맷 (MPEG1 Audio Layer 3)으로 기록된 데이터 CD(CD-ROM, CD-R, CD-RW)를 재생할 수 있습니다.

열림/닫힘

1

정지

5

입력

▲▼

2,3



시작하기 전에!

- TV 채널을 3 또는 4로 맞추거나 TV의 [TV/비디오] 또는 [TV/외부입력] 버튼으로 본 제품과 연결된 외부입력을 선택하세요.
- 리모컨의 [제품선택] 에서 [DVD] 버튼을 눌러 DVD 모드로 전환하세요.
- 트랙/폴더의 구간반복 및 임의재생 기능을 지원합니다. 77쪽 아래 설명을 참조해 주세요.



복귀
4,6



열림/닫힘

1

[열림/닫힘] 버튼으로 트레이 열고 MP3 디스크를 넣으세요.
MP3 메뉴 화면이 나타납니다. 메뉴 화면은 MP3 디스크에 따라 다릅니다.

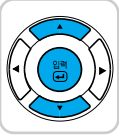

2

[▲▼] 버튼으로 폴더를 선택하고 [입력] 버튼을 누르세요.
폴더에 수록된 앨범 리스트가 나타납니다.
■ 다음 앨범을 보려면 [복귀] 버튼을 누르세요.



3

[▲▼] 버튼으로 <앨범>을 선택하고 [입력] 버튼을 누르세요.
트랙을 선택한후 [입력] 버튼을 누르면 재생됩니다.
■ 이전 트랙이나 다음 트랙을 선택하려면 재생중 [◀▶] 버튼을 누르세요.



복귀

4

앨범을 바꾸려면 [복귀] 버튼을 누르세요.
MP3 CD에 수록된 앨범 리스트가 나타납니다.
■ 새로운 앨범과 트랙을 선택하려면 위의 2와 3을 반복하세요.



5

[정지] 버튼으로 재생을 멈추세요.
MP3 CD 트랙 재생이 정지됩니다.



복귀

6

[복귀] 버튼을 누르면 MP3 초기메뉴로 돌아갑니다.

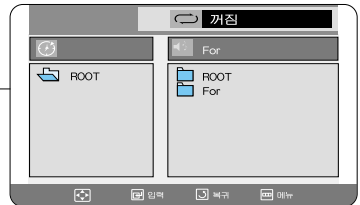

참고

- MP3 디스크에 따라 시작하는데 시간이 걸릴 수 있습니다.
- 재생 가능한 데이터 CD는 다음과 같습니다. ISO9660 level1, level3 또는 Joliet 포맷의 CD-ROM, CD-R, CD-RW, 128Kbps 이상 압축해제 전송율의 디스크, 확장자가 MP3, mp3인 디스크
- 중간에 빈 데이터가 있는 멀티섹션 CD, VBR (Variable Bit Rate)로 기록된 CD-R MP3 디스크는 재생할 수 없습니다.
- MP3 파일명은 8문자 까지만 표시되며 일부 특수문자는 지원되지 않을 수 있습니다.

WMA 디스크 재생

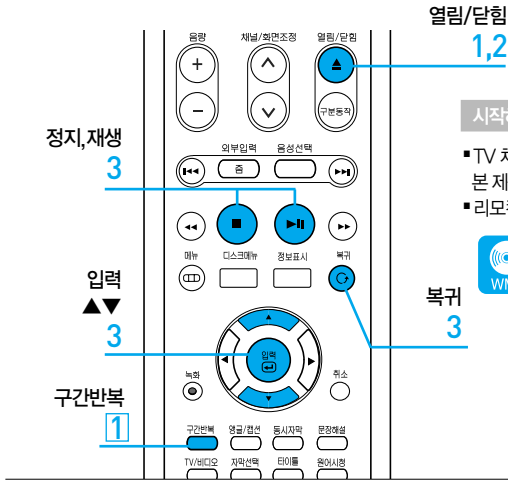

시작하기 전에!

- TV 채널을 3 또는 4로 맞추거나 TV의 [TV/비디오] 또는 [TV/외부입력] 버튼으로 본 제품과 연결된 외부입력을 선택하세요.
- 리모컨의 [제품선택] 에서 [DVD]버튼을 눌러 DVD 모드로 전환하세요.

- 1** [열림/닫힘] 버튼으로 트레이 열고 디스크를 넣으세요.

디스크는 인쇄면이 위로 오도록 넣으세요.
- 2** [열림/닫힘] 버튼으로 트레이를 닫으세요.

트레이가 닫히면서 오른쪽과 같은 화면이 보입니다.
- 3** [▲▼] 버튼으로 재생하려는 곡을 선택

 - 재생을 하려면 [입력] 버튼을 누르세요
 - 디렉토리를 바꾸려면 [복귀] 버튼을 누르면 최상위 첫번째 디렉토리로 이동하며 [▲▼]를 사용하여 원하는 폴더로 이동합니다.
 - 재생을 멈추려면 [입력] 버튼을 누르세요
 - 일시정지하려면 [재생/일시정지] 버튼을 누르세요
 - 다시 재생하려면 [재생/일시정지] 버튼을 누르세요



- 참고**
- 확장자가 2개 이상인 경우 원하는 미디어를 선택하십시오.
 - 재생중인 미디어를 변경하기 위해서는 버튼을 누른후 [복귀] 버튼을 누르세요.



- 참고**
- WMA CD는 기록방식에 따라 재생되지 않을 수도 있습니다.

구간반복 임의재생을 선택하려면 (MP3, WMA)

- 1** 재생 중 [구간반복] 버튼을 누르세요.

버튼을 누를때마다 꺼짐 - 트랙 - 폴더 - 임의재생 순으로 변경됩니다.
- 2** 트랙 또는 폴더를 선택하면 현재 재생중인 트랙 또는 폴더가 계속해서 반복됩니다.

 - 임의재생을 선택하려면 폴더에 수록된 곡을 임의순서대로 재생됩니다.
 - 해제하려면 꺼짐을 선택하세요.

사진 CD 재생

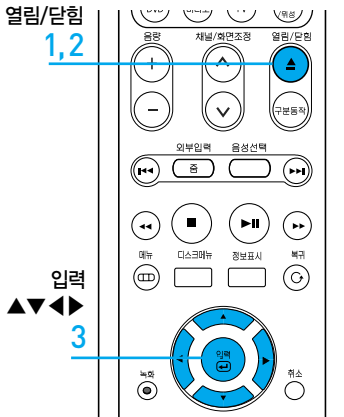

시작하기 전에!

- TV 채널을 3 또는 4로 맞추거나 TV의 [TV/비디오] 또는 [TV/외부입력] 버튼으로 본 제품과 연결된 외부입력을 선택하세요.
- 리모컨의 [제품선택] 에서 [DVD] 버튼을 눌러 DVD 모드로 전환하세요.



열림/닫힘



1

[열림/닫힘] 버튼으로 트레이 열고 디스크를 넣으세요.

디스크는 인쇄면이 위로 오도록 넣으세요.

열림/닫힘



2

[열림/닫힘] 버튼으로 트레이를 닫으세요.

트레이가 닫히면서 오른쪽같은 화면이 보이게 됩니다.



3

리모컨의 [▲▼◀▶] 를 사용하여 보고자하는 그림을 선택 한 후 [입력]버튼을 누르세요. 가운데 그림과 같은 화면이 나타납니다. (여기서 [재생/일시정지] 버튼을 누르면 슬라이드쇼 모드로 동작합니다.)

▣ 앨범 : 썸네일 화면을 보여줍니다.

▣ 썸네일 화면에서

■ 다음 6장의 그림을 보려면 [▶▶▶] 버튼을 누르세요.

■ 이전 6장의 그림을 보려면 [◀◀◀] 버튼을 누르세요.

⏪ 회 전 : [입력]버튼을 누를 때 마다 사진이 시계 방향으로 90도씩 이동하여 보여줍니다.

🔍 확대 : [입력]버튼을 누를 때 마다 화면이 확대 되어 보여줍니다. (정상 → 2배 → 4배 → 2배 → 정상)

⏮ 슬라이드쇼 : 슬라이드 쇼를 실행합니다.

- 빠르게 : 사진이 완전히 재생 후 약 6초 간격으로 재생됩니다.

- 보통 : 사진이 완전히 재생 후 약 12초 간격으로 재생됩니다.

- 느리게 : 사진을 완전히 재생 후 약 18초 간격으로 재생됩니다.

■ 앨범화면으로 돌아가려면 [복귀] 버튼을 누르세요.

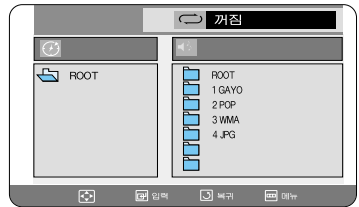

참고

- 확장자가 2개 이상인 경우 원하는 미디어를 선택하십시오.
- 재생중인 미디어를 변경하기 위해서는 버튼을 누른후 [복귀] 버튼을 누르세요.

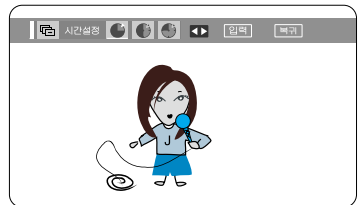
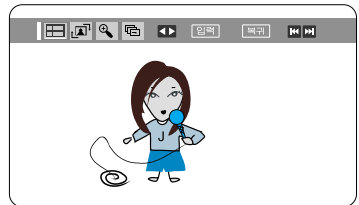
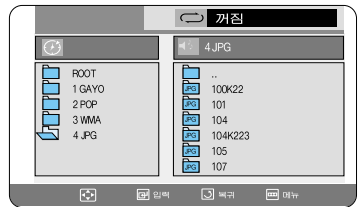

참고

- 10초동안 리모컨의 버튼 입력이 없으면 메뉴가 사라지며, 다시 나타나게 하려면 리모컨의 [▲▼◀▶] 버튼을 누르면 메뉴가 나타납니다.

화면 비율 조정

화면 비율 조정

1

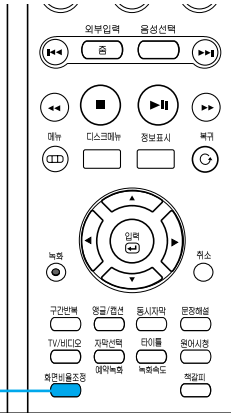

시작하기 전에!

- TV 채널을 3 또는 4로 맞추거나 TV의 [TV/비디오] 또는 [TV/외부입력] 버튼으로 본 제품과 연결된 외부입력을 선택하세요.
- 리모컨의 [제품선택] 에서 [DVD] 버튼을 눌러 DVD 모드로 전환하세요.



화면비율조정



화면 비율 조정으로 재생하려면 [화면비율조정] 버튼을 누르세요.

- [화면비율조정] 버튼을 연속하여 누르면 화면의 크기가 변화합니다.
- 화면 확장모드의 동작은 초기설정메뉴의 화면설정 상태에 따라 동작이 달라집니다.
- [화면비율조정] 버튼의 올바른 동작을 위해서는 초기설정에서 알맞은 화면비율을 설정해야 합니다. ▶56쪽 참조



참고

- 이 기능은 디스크의 종류에 따라서 동작이 달라질 수도 있습니다.

사용자가 16:9 TV를 사용하는 경우

화면비가 16:9인 디스크의 경우

- EZ VIEW 와이드 화면 모드 : DVD 타이틀 내의 전체 내용을 16:9 화면비율로 보이게 됩니다.
- EZ VIEW 맞춤 화면 : 화면의 상·하 부분이 삭제되어 2.35:1의 디스크의 경우 상·하의 블랙바가 사라지게 됩니다. 이때, 화면이 상·하 방향으로 늘어져 보이게 됩니다. (디스크의 종류에 따라서 블랙바가 완전히 사라지지 않을 수도 있습니다.)
- EZ VIEW 확대 화면 : 화면이 상·하·좌·우 부분이 삭제되어 중앙을 중심으로 확대된 화면이 보이게 됩니다.

화면비가 4:3인 디스크의 경우

- EZ VIEW 와이드 화면 모드 : DVD 타이틀 내의 전체 내용을 16:9 화면비율로 보이게 됩니다. 이때, 화면이 좌·우 방향으로 늘어져 보이게 됩니다.
- EZ VIEW 맞춤 화면 : 화면의 상·하 부분이 삭제되어 꽉찬 화면이 보이게 됩니다. 이때, 화면이 상·하 방향으로 늘어져 보이게 됩니다.
- EZ VIEW 확대 화면 : 화면이 상·하·좌·우 부분이 삭제되어 중앙을 중심으로 확대된 화면이 보이게 됩니다.
- EZ VIEW 4:3 화면 모드 : 4:3 DVD 타이틀의 경우 16:9TV에서 재생시 화면이 좌·우 방향으로 늘어져 보이는 것을 방지하기 위해 양쪽에 블랙바를 생기게 하여 왜곡 없는 화면이 보이게 됩니다.

사용자가 4:3 TV를 사용하는 경우

화면비가 16:9인 디스크의 경우

- EZ VIEW 4:3영화 모드 : 상·하 부분에 블랙바가 생기면서 16:9 화면비율로 보이게 됩니다.
- EZ VIEW 4:3 확대 모드 : 좌·우 부분이 삭제되어 약간 확대된 화면으로 나타나며 상·하의 블랙바가 사라지게 됩니다. 단, 2.35:1의 디스크의 경우 블랙바가 사라지지 않습니다.
- EZ VIEW 맞춤 화면 : 화면의 상·하 부분이 삭제되어 2.35:1의 디스크의 경우 상·하의 블랙바가 사라지게 됩니다. (디스크의 종류에 따라서 블랙바가 완전히 사라지지 않을 수도 있습니다.)
- EZ VIEW 확대 화면 : 화면이 상·하·좌·우 부분이 삭제되어 중앙을 중심으로 확대된 화면이 보이게 됩니다.

화면비가 4:3인 디스크의 경우

- EZ VIEW 표준 화면 : DVD 타이틀 내의 전체 내용을 4:3 화면비율로 보이게 됩니다.
- EZ VIEW 맞춤 화면 : 화면의 상·하 부분이 삭제되어 꽉찬 화면이 보이게 됩니다. 이때, 화면이 상·하 방향으로 늘어져 보이게 됩니다.
- EZ VIEW 확대 화면 : 화면이 상·하·좌·우 부분이 삭제되어 중앙을 중심으로 확대된 화면이 보이게 됩니다.

동시자막 / 원어시청

화면 위, 아래에 2개의 자막을 보거나 또는 자막 없이 시청할 수 있습니다.

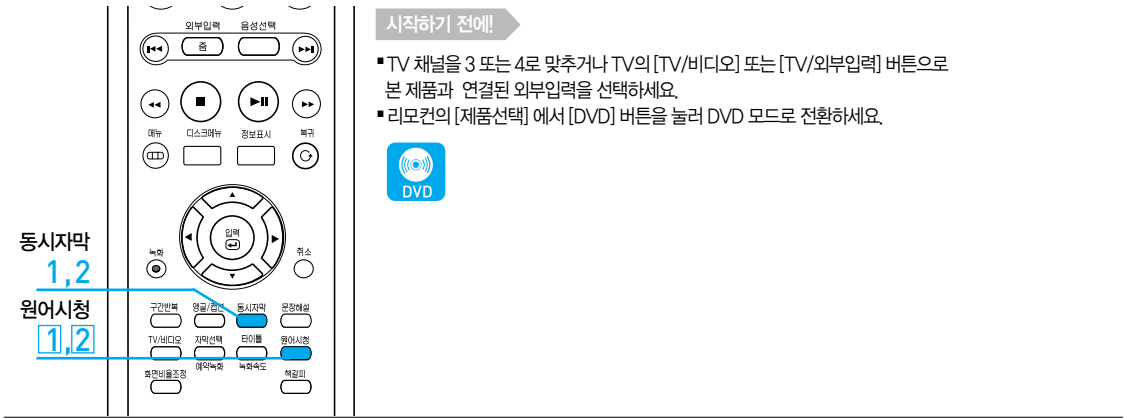

2개의 자막을 동시에 보려면 (학습용 디스크만 가능합니다.)

- 동시자막

1

재생 중 [동시자막] 버튼을 누르세요.
화면에 <동시자막>이 잠시 나타나고 화면 위 아래에 2개의 자막이 나타납니다.
디스크에 따라 나타나는 자막은 다릅니다.
- 동시자막

2

동시자막을 없애려면 [동시자막] 버튼을 누르세요.
화면에 <동시자막해제>가 나타나고 자막이 없어집니다.

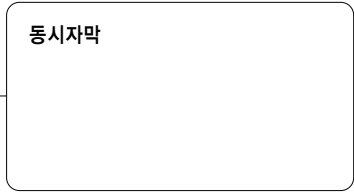

자막 없이 원어로 보려면

- 원어시청

1

재생 중 [원어시청] 버튼을 누르세요.
화면에 <원어시청>이 잠시 나타나고 자막이 없어집니다.
- 원어시청

2

원어시청을 해제하려면 [원어시청] 버튼을 누르세요.
화면에 <원어시청해제>가 잠시 나타나고 설정해 둔 자막이 나타납니다.

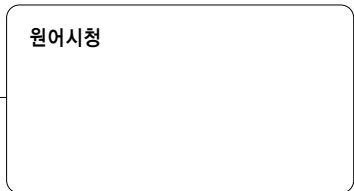

문장해설

지정된 문장에 대해 문장해설을 들을 수 있습니다.

문장해설
1,2

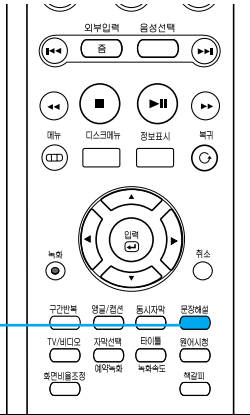

시작하기 전에!

- TV 채널을 3 또는 4로 맞추거나 TV의 [TV/비디오] 또는 [TV/외부입력] 버튼으로 본 제품과 연결된 외부입력을 선택하세요.
- 리모컨의 [제품선택] 에서 [DVD] 버튼을 눌러 DVD 모드로 전환하세요.



문장해설을 보려면

문장해설



1

재생 중 화면에 <문장해설>이 나타나면 [문장해설] 버튼을 누르세요.

재생 중이면 화면이 일시정지되고 문장해설 화면이 나타납니다.

문장에 대한 강사의 음성설명이 나옵니다.

- 문장해설도중 처음 부분을 듣고자 할 경우 [⏮ ⏭] 버튼을 누르세요.

I lost it.
-to lost something :
-을 잃다. or 화가나서 이성을 잃다
(= I lost something.)

ex)
I got so upset, I lost my mind. I lost control.
너무 화가난 나머지 이성을 잃었어.

화면복귀시 문장해설 버튼을 누르세요.

문장해설



2

문장해설을 해제하려면 [문장해설] 버튼을 누르세요.
문장해설 화면이 사라지고 다시 재생됩니다.



참고

- 문장해설 기능은 지정된 문장에서만 사용할 수 있습니다. 화면에 <문장해설>이 나타날 때 사용하세요.
- 문장해설 중 [재생] 버튼을 누르면 일시정지가 되고 강사의 설명이 중지됩니다.
- 문장해설 화면이 두페이지 이상일 경우 [⏮ ⏭] 버튼으로 이전/다음 페이지 이동이 가능합니다. (단 다음 페이지에서 이전 페이지 [⏮]로 이동할 때 5초 이내에 누르면 이전 페이지로 이동하고 5초 후에 누르면 현재 페이지의 처음으로 이동하고 연속해서 한번더 누르면 이전 페이지로 이동합니다.)

전반적인 문제

본 제품이 제대로 동작하지 않으면 아래 사항들을 먼저 확인하세요.
문제가 해결되지 않는다면 가까운 삼성전자 서비스 센터로 문의하세요.

전원

문 제	해 결	참 고
전원이 들어오지 않아요	전원선이 제대로 연결되어 있는지 확인하세요	
전원은 들어와 있는데 제품이 동작하지 않아요	<ul style="list-style-type: none"> ■ 이슬맺힘 현상이 발생했을 수 있습니다. 전원을 연결한 후 비디오테이프 도어를 열어 공기의 소통을 원활하게 한 상태에서 2시간 이상 자연건조 시키세요. 이슬맺힘 현상은 더운 날 냉방이 잘된 실내나 차안에서 더운 실외로 이동하거나 겨울날 추운 실외에서 따뜻한 실내로 이동하는 경우처럼 사용 환경이 갑자기 바뀌면 발생할 수 있습니다. ■ 제품 주변에 자석과 같은 물체가 있는지 확인하세요. 	

시 계

문 제	해 결	참 고
제품 표시부에 시간이 안 나와요	제품 전원이 빠진 경우 시계가 멈추게 됩니다. 시간을 다시 설정하세요.	▶34쪽

리모컨

문 제	해 결	참 고
리모컨이 동작하지 않아요	<ul style="list-style-type: none"> ■ 리모컨 각도와 거리가 적당한지 제품과 리모컨 사이 장애물은 없는지 확인하세요. ■ 리모컨의 건전지를 교환하세요. ■ [제품선택] 버튼으로 동작하려는 기기(TV/DVD/비디오)를 선택했는지 확인하세요. ■ 리모컨 모드와 외부입력이 일치하는지 확인하세요. ■ 동작하려는 기능의 버튼을 눌렀는지 확인하세요. 	▶13쪽 ▶13쪽 ▶13쪽
리모컨으로 TV를 동작할 수 없어요.	<ul style="list-style-type: none"> ■ TV 제조사 번호를 입력하세요. ■ 리모컨 건전지를 교환하면 제조사 번호가 변경될 수 있습니다. ■ 본 제품 리모컨으로 동작할 수 없는 TV가 있습니다. 	▶14쪽
리모컨으로 TV 채널을 바꿀 수 없어요.	DVD 모드에서는 [채널] 버튼을 사용할 수 없습니다. 리모컨의 [제품선택/비디오] 버튼을 누른 후 [채널] 버튼을 사용하세요.	

비디오 관련 문제

화면

문 제	해 결	참 고
안테나로 공중파방송을 보려고 하는데 방송 수신이 안돼요	제품 구매시 유선방송을 수신하게 설정되어 있습니다. 안테나를 통해 공중파방송을 보려면 자동채널설정에서 일반방송을 선택하세요.	▶35 ~36쪽
동축선으로 TV와 연결하고 비디오전용채널을 사용하는데 화면에 간섭이 나타나요.	영상/음성선으로 TV와 연결하세요. 영상/음성선은 더 좋은 화질을 제공하고 모노음성이 아닌 스테레오 음성출력을 합니다.	▶18쪽

재생

문 제	해 결	참 고
재생 화면이 나타나지 않아요.	<ul style="list-style-type: none"> ■ TV의 채널이 비디오전용채널에 맞춰져 있는지 확인하세요. ■ TV 외부입력 선택이 바른지 확인하세요. ■ 본 제품이 프로그래시브 스캔 모드로 되어있는지 확인하세요. ■ 테이프가 들어 있는지 확인하세요. 	▶35 ~36쪽 ▶23쪽
화면이 깨끗하지 않아요.	<ul style="list-style-type: none"> ■ 리모컨 [채널/화면조정] 버튼으로 조정하세요. ■ 헤드가 더러울 수 있습니다. 헤드를 세척하세요. 클리닝테이프는 가까운 삼성전자 서비스센터 또는 대리점에서 구매하세요. ■ 비디오 헤드를 교체하세요. 	▶83쪽
소리가 들리지 않아요.	<ul style="list-style-type: none"> ■ 손상된 테이프입니다. ■ 음성선으로 연결한 경우에 음성선 상태를 확인하고 새것으로 교체하세요. ■ TV의 음량을 크게 하세요. 	

녹화

문 제	해 결	참 고
녹화하려는 프로그램이 TV에 나타나지 않아요	<ul style="list-style-type: none"> ■ TV 채널이 비디오전용채널에 맞춰져 있는지 확인하세요. ■ TV 프로그램 녹화시 [채널] 버튼으로 채널을 선택하세요. 케이블 또는 위성방송 녹화시 [외부입력] 버튼으로 <L 1(외부)>를 선택하세요. 	▶35 ~36쪽 ▶37쪽

비디오 관련 문제

녹화

문 제	해 결	참 고
테이프를 넣자마자 재생되요 / [녹화] 버튼을 누르니 테이프가 나와요	안전탭이 없습니다. 이 테이프를 녹화하려면 스카치 테이프로 안전탭 부분을 두껍게 붙이세요.	
[녹화] 버튼을 눌렀는데 아무런 변화가 없어요	테이프가 마지막까지 감겨있는지 확인하세요.	
예약녹화가 안돼요.	<ul style="list-style-type: none"> ■ 제품 표시부의 시간이 정확하게 설정되었는지 확인하세요. ■ 안전탭이 없는 테이프를 넣었는지 확인하세요. ■ 테이프가 마지막까지 감겨있는지 확인하세요. ■ 설정한 예약녹화 시간이 미래 시간인지 확인하세요. ■ 케이블 또는 위성방송 녹화시 케이블 또는 위성수신기 전원을 켜세요. 	▶34쪽

작동

문 제	해 결	참 고
테이프를 넣을 수 없어요	제품 안에 테이프가 이미 들어 있는지 확인하세요.	
테이프가 나오지 않아요	전원을 뽑았다가 다시 연결하세요.	
자동화면조정이 자막을 가려요	테이프 상태가 좋지 않은 경우 본 제품은 자동적으로 화면조정을 실행합니다. 화면조정이 끝나면 자동화면조정이 사라집니다. 지속적으로 자동화면조정이 나타나면 재생 중인 테이프의 상태가 좋지 않다는 것입니다.	
음성다중 방송을 외국어로 보고 싶어요	리모컨의 [음성선택] 버튼으로 외국어를 선택하세요.	
제품 표시부 시계가 정확하지 않아요	제품 전원을 다시 연결하면 시각설정이 변경됩니다. 현재시각설정을 다시 하세요.	▶34쪽
전원을 끄면 표시부 시계가 다시 어두워져요	제품 전원을 끄면 표시부 시계가 어두워지는 것은 정상입니다.	

DVD 관련 문제

화면

문 제	해 결	참 고
화면이 나타나지 않아요 화질이 나쁘고 흔들려요	<ul style="list-style-type: none"> ■ 영상선(황색)이 영상입/출력단자(황색)에 정상적으로 연결되었는지 확인하세요. ■ 영상선이 손상되었는지 확인하세요. ■ 디스크 표면에 이물질이 묻었는지 확인하세요. 부드러운 헝겊으로 이물질을 닦으세요. ■ TV 외부입력이 맞게 선택되었는지 확인하세요. ■ 비디오통을 통해서 본 제품을 TV와 연결한 경우 DVD의 복사방지신호(매크로 비전)에 의해 화질이 떨어질 수 있습니다. 만일 TV에 직접 연결한 뒤에도 화질에 문제가 있다면 본 제품을 TV의 S-영상입력에 연결하세요. 	<p>▶18쪽</p> <p>▶82쪽</p> <p>▶20쪽</p>
화면비율이 선택되지 않아요	<ul style="list-style-type: none"> ■ 시청하고 있는 DVD가 고정된 화면비율로 제작된 타이틀인지 확인하세요. ■ TV 모델에 따라 화면비율을 조정할 수 없습니다. 	▶56쪽

소리

문 제	해 결	참 고
소리가 나오지 않아요	<ul style="list-style-type: none"> ■ 음성선(적색/백색)이 같은 색의 입/출력단자(적색/백색)에 정상적으로 연결되었는지 확인하세요. ■ 음성선이 손상되었는지 확인하세요. ■ 본 제품을 앰프와 연결한 경우 출력부분이 앰프의 입력단자에 제대로 연결되었는지 확인하세요. ■ 본 제품을 앰프와 연결한 경우 연결한 입력단자(예: AUX1)와 다른 모드(예: AUX2)가 선택되어 있는지 앰프의 상태를 확인하세요. ■ DVD가 정지, 느린재생, 빠른재생, 빠른 역재생 모드인지 확인하세요. 이런 모드에서는 소리가 나오지 않는 것이 정상입니다. ■ 앰프에 디지털 출력방식으로 연결했을 경우(옵티컬 또는 코액시얼) 디지털 입력 모드로 선택되어 있는지 확인하세요. ■ TV의 음량을 크게 하세요. ■ TV의 조용히(음소거) 기능이 동작 중인지 확인하세요. ■ DVD 전용 오디오 출력 설정을 확인하세요. 	<p>▶18쪽</p> <p>▶24~25쪽</p> <p>▶52쪽</p> <p>▶54~55쪽</p>
잡음이 들려요	DTS 방식으로 녹음된 타이틀의 경우 잡음이 발생할 수 있습니다.	

DVD 관련 문제



문 제

해 결

참 고

소리가 너무 작아요

- DVD 타이틀에 따라 음량의 차이가 있을 수 있습니다.
- 돌비 디지털 포맷의 디스크의 경우 앰프로 음량을 조절하세요.
- 앰프가 없는 경우 돌비 디지털 포맷의 디스크 재생시 TV의 음량을 크게 하세요.

돌비 디지털 또는 DTS 5.1 채널을 들을 수 없어요

- 재생 중인 디스크의 포맷이 돌비 디지털 또는 DTS 인지 확인하세요.
- 돌비 디지털 또는 DTS 포맷의 디스크라도 본 제품과 연결된 앰프가 돌비 디지털 또는 DTS를 디코딩할 수 없으면 돌비 디지털 또는 DTS 재생음을 들을 수 없습니다. 연결된 앰프가 돌비 디지털 또는 DTS를 디코딩할 수 있는지 확인하세요.
- 오디오설정을 비트스트림으로 했는지 확인하세요.

▶54쪽



문 제

해 결

참 고

디스크가 재생되지 않아요

- 디스크가 뒤집힌 상태로 넣어졌는지 확인하세요. 인쇄면이 위로 향하도록 트레이에 놓으세요.(양면 타이틀은 어떤 면이 위를 향해도 재생됩니다.)
- 국내에서 판매가 허가되지 않은 번호의 디스크 또는 PAL방식 디스크 (유럽에서 구매)는 재생되지 않습니다. 본 제품의 디스크 재생 가능 번호는 3 또는 ALL입니다.
- DVD나 VIDEO-CD, AUDIO-CD 등 본 제품이 지원하는 포맷의 디스크인지 확인하세요.
- 이슬맺힘 현상이 발생했을 수 있습니다. 전원을 연결한 후 비디오테이프 도어를 열어 공기의 소통을 원활하게 한 상태에서 2시간 이상 자연건조 시키세요.
- 멀티세션 형식(수차례로 나눠서 기록하는 방식)으로 제작된 CD-R, CD-RW, DVD-R 등은 정상적으로 재생되지 않습니다. 레코더를 사용할 때 옵션에서 디스크 닫기(close disc)를 꼭 선택하세요.
- 리모컨이 DVD 모드로 선택되었는지 확인하세요.

▶8쪽

▶9쪽

▶9쪽

▶13쪽

디스크가 재생 중 잠시 멈춰요

- 디스크 표면에 이물질이 묻었는지 확인하세요. 부드러운 헝겊으로 이물질을 닦으세요.
- Dual Layer CD인 경우 재생 중 잠시 멈추었다가 재생되는 것은 정상입니다.
- [일시정지] 버튼이 눌러져 있는지 확인하세요.

▶82쪽

문 제	해 결	참 고
mp3 음악파일이 재생되지 않아요	<ul style="list-style-type: none"> ■ mp3 파일이 담긴 디스크가 ISO9660 레벨1/레벨2의 규격에 맞게 기록되었는지 확인하세요. ■ 재생하려는 mp3 파일의 확장자명이 .mp3로 기록되었는지 확인하세요. ■ 확장자명이 .mp3라도 mp3 규격(MPEG1 Audio Layer3)에 맞지 않는 파일일 수 있습니다. ■ mp3 PRO 규격의 디스크는 재생하지 못합니다. 디스크에 표시된 정보를 확인하세요. 	
mp3 타이틀 또는 트랙이 정확하게 표시되지 않아요	본 제품의 디스플레이는 숫자와 영문 알파벳만을 표시할 수 있습니다. 다른 문자는 *로 표시되는 것이 정상입니다.	
디스크가 처음부터 재생되지 않아요	<ul style="list-style-type: none"> ■ 프로그램, 반복재생 기능이 설정되었는지 확인하세요. 설정된 상태라면 해제한 뒤 사용하세요. ■ [정지] 버튼을 두 번 누르세요.([정지] 버튼을 한 번만 누르면 정지 시점에서 디스크가 재생됩니다.) ■ 디스크를 넣은 뒤 재생시키면 초기화면에 타이틀메뉴 또는 디스크메뉴가 나타나는 것이 정상입니다. 또 PBC 기능의 비디오 CD도 초기에 설정화면이 자동적으로 나타납니다. 	▶64~65쪽 ▶51쪽 ▶62쪽
디스크가 자동으로 재생돼요 / 자동재생이 자동으로 정지 돼요.	<ul style="list-style-type: none"> ■ DVD에는 제품안에 디스크가 있으면 자동재생되는 자동재생 기능 (Auto Playback Function)이 있습니다. ■ DVD 타이틀에 따라 자동재생 멈춤신호가 입력되었을 수 있습니다. 이런 타이틀을 삽입하면 신호에 의해 자동재생 기능이 동작되지 않습니다. 	
반복재생, 프로그램 기능 등 몇몇 기능을 사용할 수 없어요 금지마크(⊘)가 나타나요	디스크에 따라 어떤 기능은 동작하지 않을 수 있습니다.	
비밀번호를 잊어버렸어요	디스크가 들어있지 않은 상태에서 전원을 켜고 본 제품 앞면의 [⏪]와 [⏩] 버튼을 동시에 5초간 누르세요. 화면에 <Reset OK>라고 나타나고 잠금장치가 해제됩니다. RESET하는 경우 모든 설정값이 구입시 설정값으로 돌아갑니다.	▶59쪽
음성언어/자막언어 또는 앵글을 변경할 수 없어요	<ul style="list-style-type: none"> ■ 리모컨의 버튼 대신 DVD 디스크메뉴를 사용하세요. ■ 재생 중인 디스크에 여러 언어 또는 앵글이 기록되어 있지 않습니다. 	▶62쪽 ▶67쪽
자막이 겹쳐서 보여요	캡션 기능이 있는 TV의 경우 TV의 캡션을 끄세요.	

보관 및 관리/부속품 구매안내

본 제품과 디스크의 관리 보관, 그리고 부속품 구매에 필요한 정보를 확인하세요.

디스크 보관 및 관리

- 디스크를 케이스에서 꺼낼 때 디스크 케이스의 가운데 지지부를 누르면 디스크를 쉽게 뺄 수 있습니다.
- 디스크를 옮길 때 표면에 지문이 묻지 않도록 주의하세요.
- 디스크에 이물질이 묻히거나 디스크 라벨에 낙서하지 마세요.
- 디스크를 구부리거나 열을 가하지 마세요.
- 재생 중 디스크 트레이를 열지 마세요.
- 디스크는 항상 케이스에 넣어 세워서 보관하세요.
- 디스크는 직사광선에 노출된 곳, 발열 장치 주변, 습하고 먼지가 많은 곳에 보관하지 마세요.

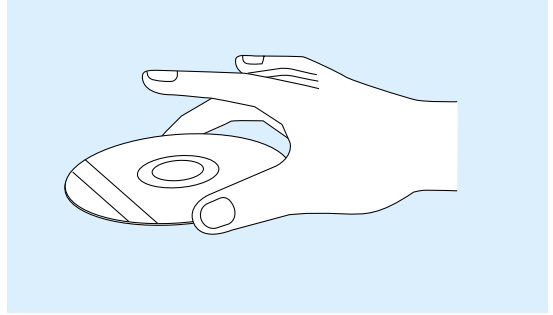

무지개 빛으로 빛나는 면에 지문이 묻지 않도록 주의하세요
디스크를 트레이에서 꺼낼 때 흠집이 생기지 않도록 주의하세요

디스크 손질

- 디스크에 지문이나 먼지 등 이물질이 묻어 있으면 정상적으로 재생되지 않습니다.
- 디스크를 손질할 때는 부드러운 헝겊을 사용하세요.
- 디스크 손질시 벤젠, 신나, 세제, 알코올, LP용 정전기 방지 스프레이 등을 절대 사용하지 마세요.

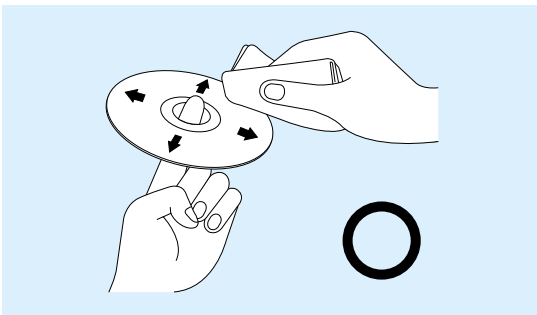

디스크의 중심에서 바깥 방향으로 부드럽게 닦으세요.

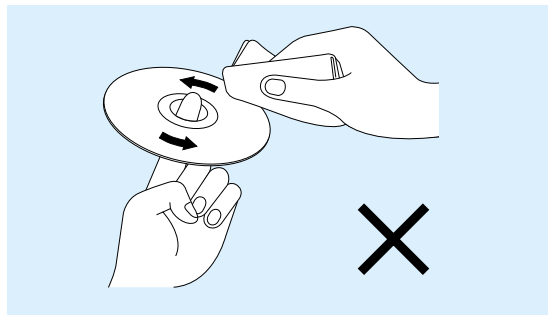

절대 돌려서 닦지 마세요.

본 제품의 보관 및 관리

- 다른 제품과 연결하는 경우 본 제품과 다른 제품의 전원을 모두 빼세요.
- 디스크가 들어있는 상태로 본 제품을 이동하지 마세요.
- 사용이 끝나면 디스크를 꺼내고 전원을 끄세요.
- 장기간 본 제품을 사용하지 않을 경우 전원을 빼고 보관하세요.

본 제품의 청소

- 본 제품의 외부 표면을 물기를 짰 헝겊으로 가볍게 닦아 주세요.
- 제품 청소시에는 액체 세제 또는 화학 약품을 사용하지 마세요.

비디오 헤드 세척

- 클리닝 테이프는 가까운 삼성전자 서비스 센터 또는 대리점에서 구입하세요.
- 클리닝 테이프에 세척액을 4~5 방울 떨어뜨리고 클리닝 테이프를 재생하세요.
재생 중 빨리 감기 또는 되감기를 2~3회 하고 테이프를 꺼내세요.
- 헤드를 교환하려면 삼성전자 서비스 센터로 문의하세요.

부속품 및 별매품 구매

부속품 구매 방법

: 리모컨, 제품사용설명서, 영상/음성선, 동축선, 애니넷선 등의 부속품은 가까운 삼성전자 대리점 또는 서비스 센터에 문의하세요.

별매품 구매 방법

: S-영상선, 컴포넌트선, 옵티컬선, 코엑시얼선 등의 별매품은 전자상가나 인터넷에서 구매하거나 가까운 삼성전자 대리점 또는 서비스 센터에 문의하세요.

용어설명

모르는 용어를 가나다 순으로 찾을 수 있습니다.

돌비 디지털(AC-3) DOLBY

영국 돌비연구소가 개발한 극장 및 가정용 디지털 사운드 규격으로 5.1채널 입체 사운드를 재생하는 특징을 가지고 있습니다. 음질이 뛰어나며 영화필름에 바로 기록이 가능합니다. 압축률이 커 용량이 비교적 작기 때문에 가장 널리 쓰이고 있습니다.

돌비 프로로직 앰프

돌비 프로로직은 아날로그 서라운드 사운드 규격으로 일반 스테레오 사운드에 주파수별로 센터, 중앙/후면 스피커를 가동시키는 신호를 보냅니다. 이런 돌비 프로로직 사운드를 디코딩할 수 있는 기능을 가진 아날로그 앰프를 돌비 프로로직 앰프라고 부릅니다.

매크로비전 (Macrovision)

판매용이나 대여용 영상물의 복제방지를 위한 장치로, 비디오 테이프나 DVD 디스크에 특정한 신호를 추가하여 제2의 녹화장치에 입력될 경우 화면에 노이즈가 발생하여 복사된 녹화물을 쓸모 없게 만드는 원리입니다.

모노 오디오 (Mono Audio)

음성신호를 1개의 채널로만 출력하는 방식입니다. 입체감을 느끼기 힘들며 1개의 스피커로 재생 가능합니다.

비디오 CD (VCD)

영상물이 수록된 CD로 MPEG1 규격을 따르는 동영상을 저장하고 있습니다. DVD보다 현저히 낮은 화질과 음질로 현재는 사양 추세입니다.

비트스트림 (Bit Stream)

비트(bit)란 디지털 정보의 단위로써 이런 디지털 정보가 직선 통신선로를 통해 연속적으로 끊이지 않고 전달되는 것을 비트스트림이라 부릅니다.

앰프

카세트 테이프나 LP, DVD 등에 기록된 음성신호가 플레이어에서 나온 초기상태에는 미약한 크기를 갖는데 이를 스피커를 통해 사람이 들을 수 있도록 커다란 신호로 증폭시켜 주는 장치입니다. 앰프는 보다 크고 박진감 넘치는 소리를 듣기 위해 주로 쓰이게 됩니다.

앵글 (Angle)

여러 대의 카메라 중 어느 한 카메라의 시점을 가리키는 것으로 멀리 앵글은 영화의 특정 상황을 동시에 촬영한 카메라들 중 하나를 선택해서 해당 장면을 서로 다른 각도에서 감상하고자 할 때 사용되는 기능입니다.

위성방송

인공위성을 이용한 방송으로 난시청 지역 없이 전국 어디서나 선명한 화질과 음질로 시청할 수 있으며 기존 공중파 방송을 포함 채널수가 100 여개에 이릅니다. 이를 보기 위해서는 별도의 수신기를 설치해야 합니다.

음성다중

외화나 외국 드라마, 뉴스 등을 전송할 때 2개국어로 제공하는 방식입니다. 한국어와 외국어 중 하나를 선택할 수 있으며 두 언어를 동시에 청취할 수도 있습니다.

지역번호

전세계별로 영화에 대한 극장 개봉시기가 다르므로 지역에 따라 DVD 타이틀에는 서로 다른 번호를 부여하여 다른 지역에서는 재생이 불가능하게 하고 있습니다. 지역번호는 북미지역은 1, 유럽 및 일본은 2, 한국을 포함한 동남아시아 지역은 3 등으로 부여되어 있습니다.

프로그레시브 스캔/인터레이스 스캔

TV의 화상을 표현하는 두 가지 방식입니다. 프로그레시브 스캔은 화면 위부터 아래로 차례로 선을 그리며 지나가 화상을 완성시키는 방식이고 인터레이스 스캔은 홀수 줄을 먼저 그린 다음 짝수 줄을 그리며 화상을 완성시키는 방식입니다. 같은 시간에 2배의 화상밀도를 보여주므로 프로그레시브 스캔이 우월한 화질을 보여줍니다.

케이블방송

공중파 방송과 대응하는 개념으로 전파가 아닌 케이블을 통하여 신호를 전송하는 방송입니다. 이를 보기 위해서는 지역 케이블방송에 가입하고 별도의 수신기를 설치해야 합니다.

하이파이 스테레오 (Hi-Fi Stereo)

본래 의미는 2채널 스테레오를 응용한 초창기 서라운드 사운드를 뜻하지만 최근에는 6헤드 비디오를 통해 재생되는 스테레오 사운드를 가리키는 뜻으로 많이 사용됩니다.

Anynet(애니넷)

TV 리모컨 하나로 TV의 메뉴화면을 이용해 모든 AV 기기를 제어하는 기능을 말합니다.

DTS (Digital Theater System)

Digital Theater System의 약자로 돌비 디지털과 함께 극장, 가정용 디지털 사운드로 널리 쓰이고 있습니다. 돌비 디지털에 비해 압축률이 낮으므로 용량이 크다는 단점이 있지만 상대적으로 음질손실이 적기 때문에 음질면에서 약간의 우위를 갖고 있습니다.

DVD (Digital Versatile Disc)

MPEG-2의 영상 압축 기술을 이용해 비디오, 게임, 오디오 어플리케이션 등 멀티미디어를 저장할 수 있는 CD 크기의 대용량 디스크입니다.

DivX

디지털 비디오의 고품질을 유지하면서 인터넷을 통해 전송할 수 있을 정도로 작게 압축하는 MPEG-4 기반의 압축 기술을 말합니다.

JPEG

정지화면 압축기술의 국제 표준 규약으로 인터넷 그래픽에서 널리 쓰입니다. 적은 용량으로도 높은 수준의 이미지를 저장할 수 있으며 압축률을 선택할 수 있다는 것이 특징입니다.

LPCM (Linear Pulse Code Modulation)

선형펄스신호변조라는 방식으로 음성 데이터를 압축하지 않고 저장, 재생하는 규격을 말합니다. 따라서 돌비 디지털이나 DTS를 능가하는 음질의 구현이 가능합니다.

MP3 (Motion Picture Expert Group Audio Layer 3)

1 : 12의 비율로 압축된 파일 형식으로 MP3 포맷을 사용하면 하나의 CD-R 또는 CD-RW에 일반 CD에 저장할 수 있는 데이터 양의 12배 정도를 저장할 수 있습니다.

NTSC 방식 TV / PAL 방식 TV

컬러 TV 화상을 재현하는 방식으로 색신호의 처리방법에 따라 나뉘게 됩니다. 한국, 미국, 일본 등은 NTSC 방식이 사용되고 있으며 유럽국가에서는 PAL 방식이 사용되고 있습니다.

PBC 기능 (비디오CD)

VCD 2.0에서 지원되는 기능으로 디스크에 녹화된 메뉴를 이용하여 원하는 장면을 대화형으로 쉽게 찾을 수 있으며 고해상도의 정지영상도 감상할 수 있게 합니다.

PCM (Pulse Code Modulation)

압축되지 않은 디지털 신호로 음성을 저장하는 방식으로 주파수와 샘플링레이트에 따라 여러 종류로 나뉩니다.

PPV (Pay Per View)

원하는 프로그램만을 주문 시청하고, 프로그램 단위로 시청료를 지불하는 위성, 케이블방송 서비스 방식을 말합니다.

S-VHS

S-영상을 지원하는 VHS 비디오 플레이어, 또는 S-영상으로 녹화된 VHS 카세트 테이프를 말합니다.

Thumbnail (섬네일)

디지털 앨범이나 포토 CD, 웹사이트 등에서 수 많은 그림들을 한 눈에 모두 볼 수 있도록 본래 크기보다 훨씬 작은 크기로 줄여놓은 이미지를 가리킬 때 쓰입니다.

VISS (VHS Index Search System)

비디오 테이프에서 원하는 장면을 쉽게 찾을 수 있도록 별도의 신호를 입력하여, 재생되고 있는 지점의 위치, 남은 시간, 전체 시간 등의 정보를 제공해주는 기능을 말합니다.

제품규격

일반규격	전력	AC 110~220V, 60Hz
	소비전력	20W
	무게	3.7kg
	크기	430(폭)×265(깊이)×82.3(높이)mm
	허용온도	+5°C ~ 35°C
	설치조건	동작 자세 수평, 상대 습도 75% 이하
입력	영상입력	1.0 V p-p (불평형) 75Ω
	음성입력	-8dBm
	Anynet 입력	ANYNET 입력단자 (TV 또는 타기기와 연결)
출력	VHF출력	3~4 채널
	음성(DVD, 비디오 공용)	음성출력 단자(2종)
	음성(DVD만 출력)	디지털 오디오출력(옵티컬, 코액시얼),
	영상(DVD, 비디오 공용)	영상출력 단자
	영상(DVD만 출력)	S-영상 출력 (75Ω부 하 시, Y : 1.0Vp-p, C : 0.286Vp-p) 컴포넌트 출력 (75Ω부 하 시, Y : 1.0Vp-p, Pb : 0.70Vp-p, Pr : 0.7Vp-p)
	Anynet 출력	ANYNET 출력단자 (타기기와 연결)
비디오 규격	사용 테이프	VHSE타입 비디오 테이프, S-VHSE타입 프로그램 테이프(재생전용)
	영상 S/N	45dB 이상 (표준녹화)
	해상도	220본 이상 (표준녹화)
	음성 S/N	68dB 이상 (하이파이), 39dB (모노)
	음성주파수 특성	20Hz ~ 20 KHz
DVD 규격	사용디스크	DVD, CD(12cm, 8cm), VIDEO-CD(12cm)
	음성 S/N	110dB
	음성 다이내믹 레인지	100dB

음성출력 규격

DVD의 경우, 광디지털 음성출력 단자와 디지털 음성출력 단자에서는 96KHz의 샘플링을 갖지 않습니다.

OUTPUT		DVD	VIDEO-CD/AUDIO-CD	CD
아날로그 음성출력	2채널(R/L)	48/96KHz 샘플링	44.1KHz 샘플링	44.1KHz 샘플링
디지털 음성출력		48KHz 샘플링	44.1KHz 샘플링	44.1KHz 샘플링
광디지털 음성출력		48KHz 샘플링	44.1KHz 샘플링	44.1KHz 샘플링

제품보증서

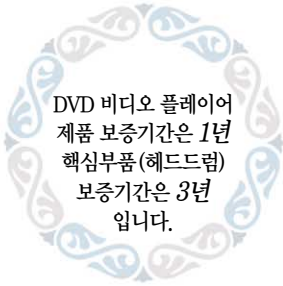

서비스에 대하여

저희 삼성전자에서는 품목별 소비자 피해 보상규정 (재정경제부 고시 제2000-21호)에 따라 아래와 같이 제품에 대한 보증을 실시합니다. 서비스 요청시 삼성전자서비스 (주) 또는 지정된 협력사에서 서비스를 합니다. 보상여부 및 내용통보는 요구일로부터 7일 이내에, 피해보상은 통보일로부터 14일 이내에 해결하여 드립니다. 부품 보유년한은 5년입니다.

제 품 명		모 델 명	
구 입 일	년 월 일	Serial No.	
구입대리점		판 매 금 액	

무료서비스

* 일반 제품을 영업용도로 전환하여 사용할 경우의 보증기간은 1/2로 단축 적용됩니다.

■ 소비자 피해유형

정상적인 사용상태에서 발생한 성능, 기능상의 하자로 고장 발생시

	보증기간 이내	보증기간 이후
■ 구입후 10일 이내에 중요 이상 발생시	제품교환 또는 구입가 환급	해당없음
■ 구입후 1개월 이내에 중요 이상 발생시	제품교환 또는 무상수리	해당없음
■ 제품 구입시 운송과정 및 제품 설치 중 발생한 피해	제품교환	해당없음
■ 교환된 제품이 1개월 이내에 중요한 수리를 요하는 고장발생	구입가 환급	해당없음
■ 교환 불가능시	구입가 환급	해당없음
■ 동일하자로 3회까지 고장 발생시	무상수리	유상수리
■ 동일하자로 4회째 고장 발생시	제품교환 또는 구입가 환급	유상수리
■ 서로 다른 하자로 5회째 고장 발생시	제품교환 또는 구입가 환급	유상수리
■ 소비자가 수리의뢰한 제품을 사업자가 분실한 경우	제품교환 또는 구입가 환급	정액 감가상각한 금액에 10%를 가산하여 환급
■ 부품 보유기간 이내 수리용 부품을 보유하고 있지 않아 수리가 불가능한 경우	제품교환 또는 구입가 환급	정액 감가상각한 금액에 10%를 가산하여 환급
■ 수리용 부품은 있으나 수리 불가능시	제품교환 또는 구입가 환급	정액 감가상각후 환급

소비자의 고의, 과실로 인한 고장 발생시

■ 수리 불가능시	유상수리에 해당하는 금액징수 후 제품교환	별도의 당사기준에 한함
■ 수리 가능시	유상수리	유상수리

* 고장이 아닌 경우 서비스를 요청하면 요금을 받게 되므로 사용설명서를 읽어주세요. (수리가 불가능한 경우 별도 기준에 준함)

* 이 품질보증서는 대한민국에서만 적용이 되며, 해외에서는 적용을 받으실 수 없습니다. 다시 발행하지 않으므로 사용설명서와 함께 잘 보관해 주세요.

유료서비스

고장이 아닌 경우

2회부터 유상 1회 무상

- 제품기능 사용설명 및 분해하지 않고 처리하는 간단한 조정시
- 외부안테나 및 유선신호 관련 서비스 요청시
- 판매점에서 부실하게 설치해 재설치시
- 제품 내부에 들어간 먼지 세척 및 이물 제거시

1회부터 유상

- 제품의 이동, 이사 등으로 인한 설치 부실시
- 구입시 고객요구로 설치한 후 재설치시
- 소비자 설치 미숙으로 재설치시
- 헤드세척 및 이물투입 서비스 요청시
- 네트워크 및 타사 프로그램 사용설명서

소비자 과실로 고장난 경우

- 소비자의 취급 부주의 및 함부로 수리, 개조하여 고장 발생시
- 전기용량을 틀리게 사용하여 고장 발생시
- 삼성전자 대리점이나 서비스 센터 기사가 아닌 사람이 수리하여 고장 발생시
- 삼성전지에서 제공하지 않은 별매품 구입사용으로 고장 발생시
- 설치 후 이동시 떨어뜨림 등에 의한 고장, 손상 발생시
- 삼성전지에서 미지정된 소모품이나 옵션품 사용으로 고장 발생시

그 밖의 경우

- 천재지변(화재, 염·수해 등)에 의한 고장 발생시
- 소모성 부품의 수명이 다한 경우(배터리, 토너, 형광등, 헤드, 진동자, 램프류, 필터류, 리본 등)



삼성전자주식회사
http://www.sec.co.kr



서비스센터 대표전화번호 (전국 어디서나)

1588-3366

제품 모델명, 고장상태, 연락처를 정확히 알려 주시면 고객 여러분의 궁금증을 언제나 친절하게 상담, 빠른 서비스를 제공합니다.

서비스센터 홈페이지

www.samsungsvc.co.kr

고객이 직접 원하는 날짜와 시간에 서비스 접수 및 실시간 사이버 상담이 가능한 사이버 서비스센터를 운영하고 있습니다.



고객 상담실

서울 02-541-3000, 080-022-3000



인터넷 쇼핑몰

<http://www.gosamsung.co.kr>



인터넷 홈페이지

<http://www.sec.co.kr>



한국 A/S 우수기업 마크란

사후봉사가 우수한 기업에 국가기관인 산업자원부 기술표준원이 품질을 보증하는 인증 마크